

Technický list

OV-X

Přeslechový kryt čtyřhranný



Obsah

Popis	3
Rozměry a hmotnosti	5
Objednávkový kód	6
Technické parametry	7
Způsoby instalace	8
Doprava, skladování a provoz	9
Dodatek	10

Popis

OV-X je přeslechový stěnový kryt pro přenos vzduchu s hlukově izolovanými čelními panely.

Funkce

Přeslechový stěnový kryt OV-X se může použít pro všechny typy budov na vyrovnání tlakových poměrů mezi různými prostory. OV-X je vhodný především tam, kde je třeba zamezit přenosu hluku z jedné místnosti do druhé bez omezení proudění vzduchu.

Konstrukční provedení

Čelní panel OV-X je vybavený protihlukovou pěnovou izolací a je vyroben z pozinkovaného ocelového plechu s práškovým nátěrem (RAL 9010-30). Montážní rám z pozinkovaného ocelového plechu slouží k zavěšení čelních panelů.

Montáž

Montážní rám se připevní pomocí vrutů přímo do stěny. Na tento rám se zavěsí čelní panely.

Části výrobku

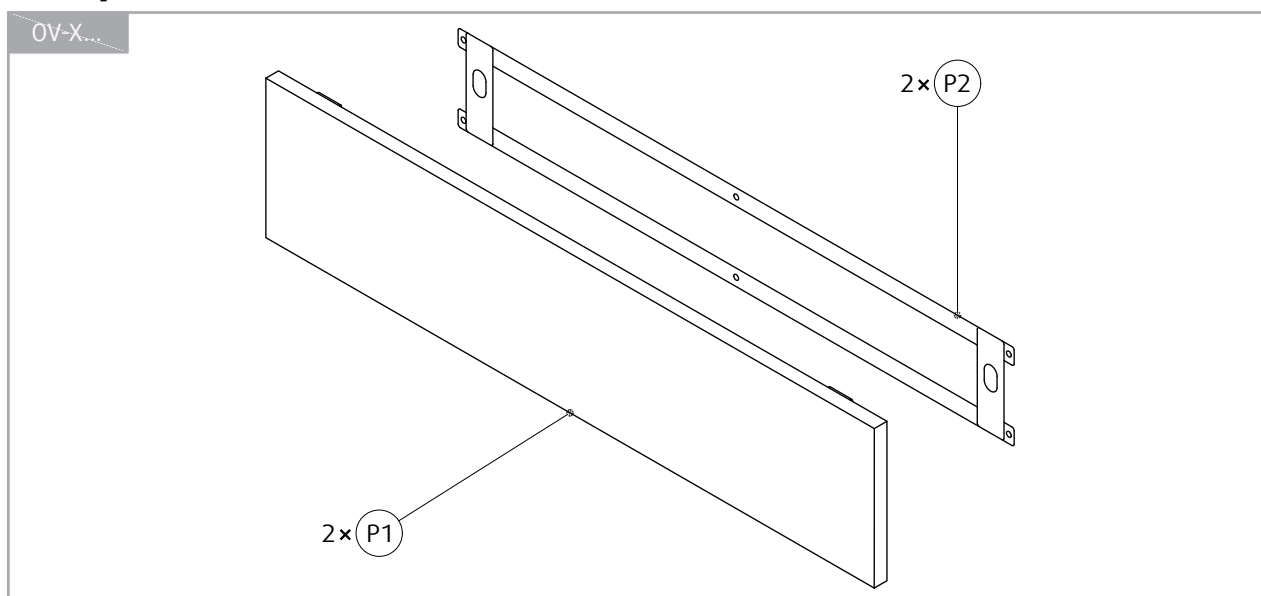

Legenda

P1 Čelní panel vybavený protihlukovou pěnovou izolací

P2 Montážní rám

Rozměry a hmotnosti

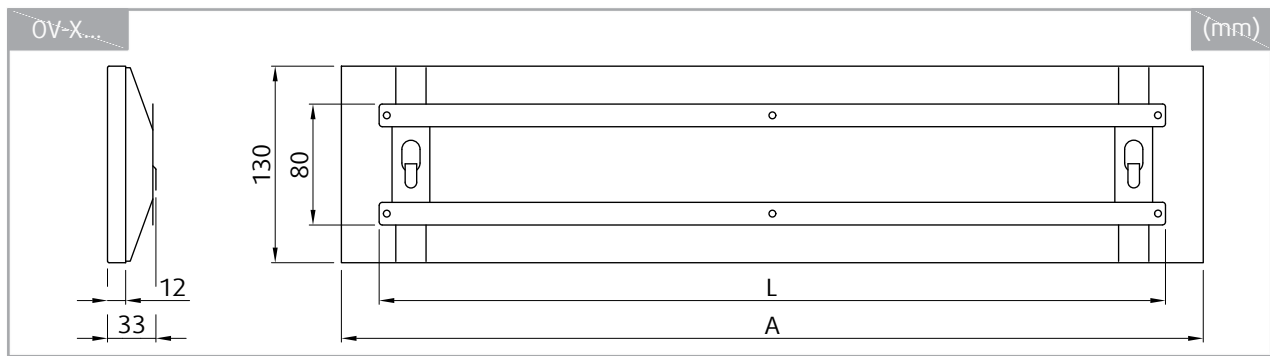

OV-X...	A	L	m
	mm		kg
300	370	320	1,3
500	570	520	1,9
700	770	720	2,5
850	920	870	2,9

Objednávkový kód

Rozměry

300

500

700

850

Povrchová úprava

SW Signální bílá (RAL9003, lesk 30%)

Příklad objednávkového kódu

OV-X-300-SW

OV-X přeslechový stěnový kryt, velikost 300, povrchová úprava v signální bílé barvě (RAL9003).

Technické parametry

OV-X-300-SW

Tlaková ztráta a hladina akustického výkonu s váhovým filtrem-A (dB(A))

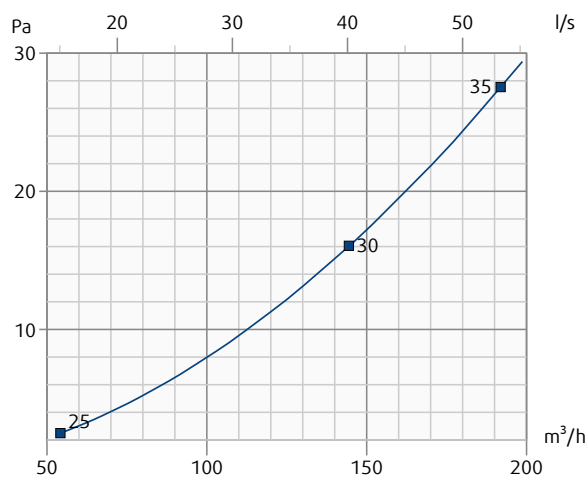

OV-X-500-SW

Tlaková ztráta a hladina akustického výkonu s váhovým filtrem-A (dB(A))

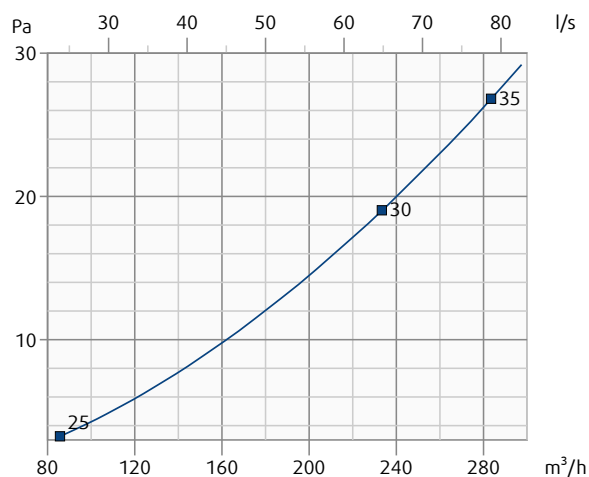

OV-X-700-SW

Tlaková ztráta a hladina akustického výkonu s váhovým filtrem-A (dB(A))

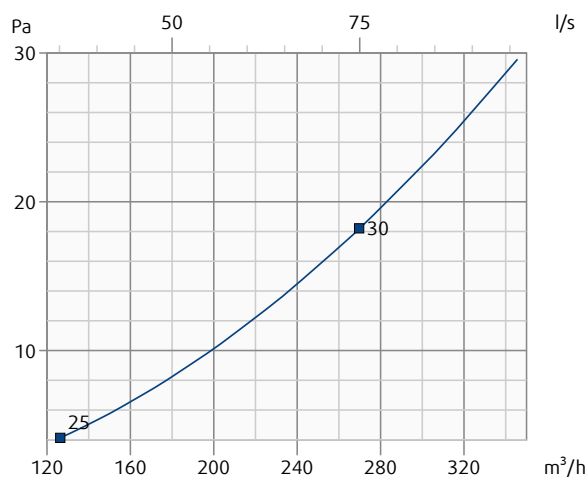

OV-X-850-SW

Tlaková ztráta a hladina akustického výkonu s váhovým filtrem-A (dB(A))

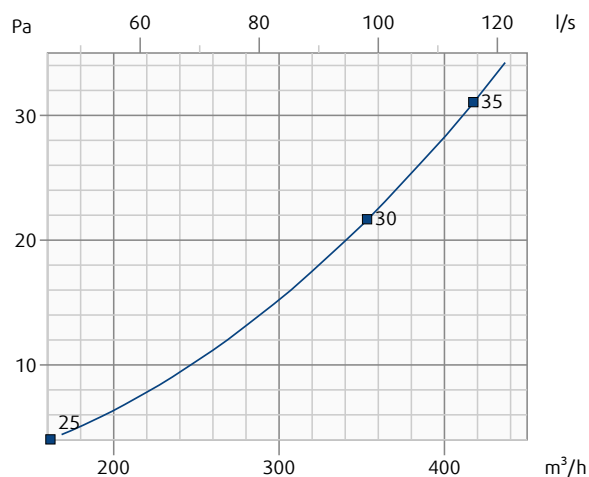

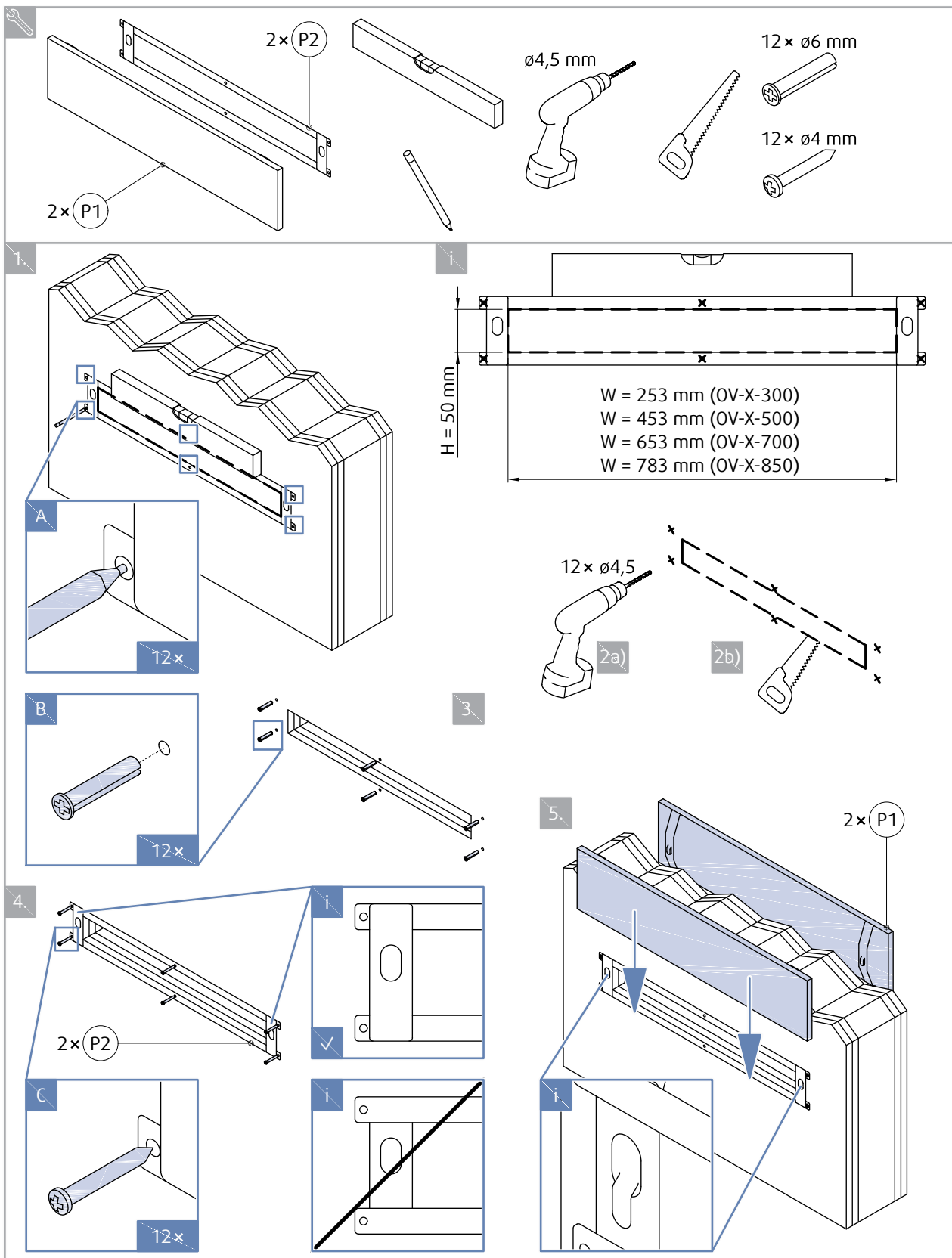

Způsoby instalace

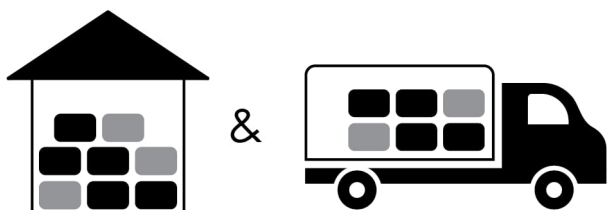

Doprava, skladování a provoz



 °C -40 °C ... +50 °C

 % ≤ 95%



 °C -20 °C ... +70 °C

 % ≤ 95%

Dodatek

Jakékoli odchylky od uvedených technických specifikací a podmínek je třeba projednat s výrobcem. Výrobce si vyhrazuje právo na jakékoli změny na výrobku bez předchozího upozornění za předpokladu, že tyto změny nemají vliv na kvalitu a požadované parametry výrobku. Aktuální informace o všech výrobcích naleznete na v návrhovém programu Systemair DESIGN



Handbook_OV_X_cs-CZ
design.systemair.com
www.systemair.com

© Copyright Systemair Production a.s
Všechna práva vyhrazena
E&OE

Systemair si vyhrazuje právo změnit svoje výrobky bez upozornění.
Toto platí i pro již objednané výrobky, pokud to neovlivní předem dohodnuté specifikace.