

DUPLEX Pro, Pro-V

Kompaktní větrací jednotky s rekuperací tepla

Určení

Kompaktní větrací jednotky s rekuperací tepla určené k centrálnímu rovnotlakému větrání rodinných domů nebo bytů.

Popis jednotek

Jednotky jsou vyráběny v podstropní (Pro) a nástěnné (Pro-V) variantě. Každá z variant je k dostání ve třech výkonových verzích. Srdce jednotky tvoří deskový rekuperační výměník pro zpětné získávání tepla s vysokou účinností rekuperace. Průtok vzduchu zajišťují vysoce účinné radiální ventilátory EBM. Součástí jednotky jsou výsuvné filtry pro filtraci čerstvého a odváděného vzduchu. Jednotka je vybavena by-pass klapkou, která umožňuje obtok rekuperačního výměníku v letním období.

Přednosti jednotek

- Velmi nízký hluk do okolí
- Podstropní varianty s velmi nízkou zástavbovou výškou
- Výměna filtrů bez nutnosti otevírání dveří
- Splňují energetickou třídu **A+**
- Připojovací hrdla bez tepelných mostů
- Integrovaná by-pass klapka se servopohonem
- Variabilní umístění hrdel u podstropní varianty Pro

Jednotky splňují:

- Nařízení komise EU č. 1253/2014 (Ecodesign) platné od roku 2018
- Energetická třída jednotek dle 1253/2014 **A+** (pro průměrné klima)



nová

zelená

úsporám

A+



PROVOZNÍ REŽIMY

DUPLEX Pro

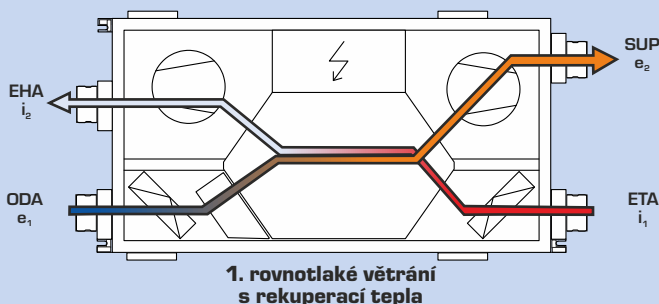

1. rovnotlaké větrání
s rekuperací tepla

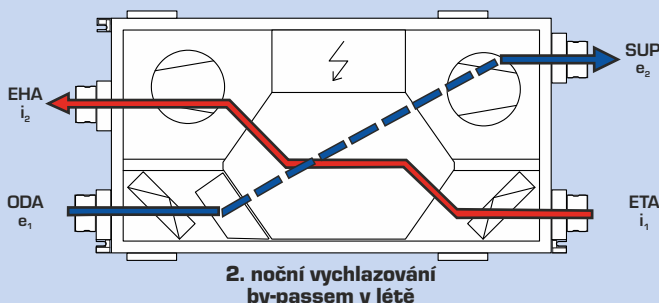

2. noční vychlazování
by-passem v létě

DUPLEX Pro-V

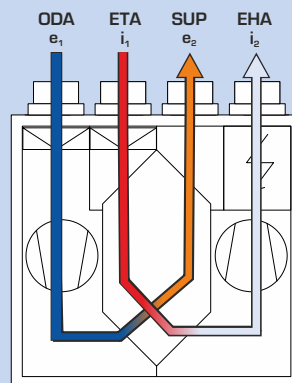

1. rovnotlaké větrání
s rekuperací tepla

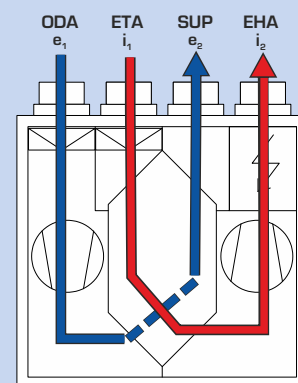

2. noční vychlazování
by-passem v létě

Legenda:

- ➡ ODA (e₁) sání čerstvého venkovního vzduchu
- ➡ SUP (e₂) výstup čerstvého ohřátého vzduchu
- ➡ ETA (i₁) sání odpadního vzduchu
- ➡ EHA (i₂) výstup odpadního vzduchu

NÁVRHOVÝ SOFTWARE



Pro podrobný návrh jednotek řady DUPLEX, příslušenství a regulace doporučujeme využít specializovaný návrhový program. Naleznete jej na našich internetových stránkách www.atrea.cz.

Altea

VĚTRÁNÍ A VYTÁPĚNÍ RODINNÝCH DOMŮ A BYTŮ

ATREA s.r.o., Čs. armády 32
466 05 Jablonec n. Nisou
Česká republika



Tel.: +420 483 368 133
Fax: +420 483 368 112
E-mail: rd@atrea.cz

www.atrea.cz

JEDNOTKY DUPLEX Pro, Pro-V

ZÁKLADNÍ POPIS JEDNOTEK DUPLEX Pro A DUPLEX Pro-V

Základní popis

Jednotky nachází uplatnění v systémech pro komfortní větrání rodinných domů, bytů, případně kanceláří nebo menších komerčních prostor.

Dodávají se v podstropní variantě (DUPLEX Pro) a ve variantě pro nástěnnou montáž (DUPLEX Pro-V). Skříň jednotky je řešena jako sandwich konstrukce ve složení vnější lakovaný pozinkovaný plech (RAL 9010) – tepelná a akustická izolace (minerální vata tl. 30 mm, třída reakce na oheň A2/A1) – vnitřní pozinkovaný plech.

Jednotky jsou osazeny dvěma radiálními ventilátory, protiproudým plastovým rekuperačním výměníkem pro zpětné získávání tepla, filtrací vzduchu na přívodu a odvodu vzduchu s třídou filtrace Coarse 90% (G4) nebo ePM1 55% (F7), automaticky ovládanou by-pass klapkou se servopohonem a regulačním modulem se svorkovnicí.

Jednotka má připravené napojení pro odvod kondenzátu, variabilní přípojovací hrdla s potlačením tepelných mostů, výměnu filtrů přes samostatná dvířka, přístup pro potřeby servisu a k rekuperačnímu výměníku přes plně otevíratelné dveře.

Dodávka je možná s několika typy regulačních modulů:

- Základní typ **.CP** umožňuje plnohodnotné ovládání pomocí dotykového ovladače, nastavení výkonu dle kalendáře a řízení podle čidla kvality vzduchu (nejčastěji CO₂).
- Pokročilý typ **.aM** umožňuje ovládání pomocí dotykových ovladačů, mobilní aplikace nebo přes PC. Umožňuje připojení širokého příslušenství jako jsou zónové klapky, čidla kvality vzduchu, ohříváče a další...

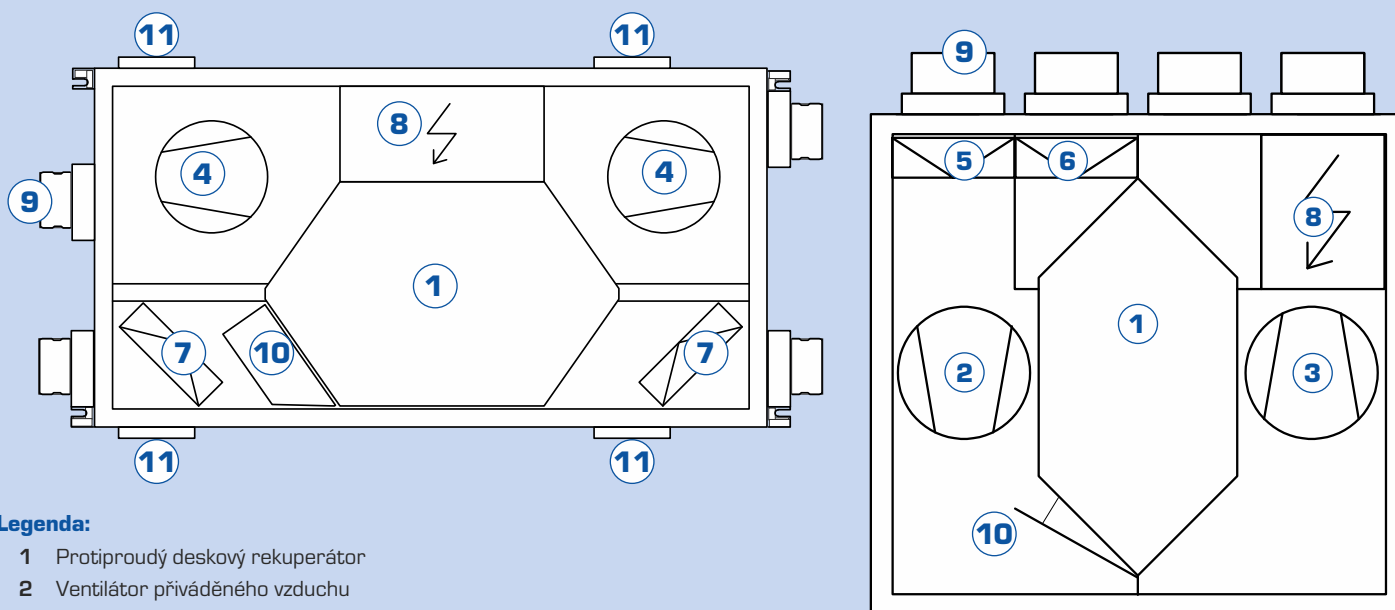

Legenda:

- 1 Protiproudý deskový rekuperátor
- 2 Ventilátor přiváděného vzduchu
- 3 Ventilátor odváděného vzduchu
- 4 Ventilátor přiváděného nebo odváděného vzduchu (dle konkrétní orientace)
- 5 Filtr čerstvého vzduchu
- 6 Filtr odváděného vzduchu
- 7 Filtr čerstvého nebo odváděného vzduchu (dle konkrétní orientace)
- 8 Regulace s přípojovací svorkovnicí
- 9 Přípojovací hrdla se speciálním límcem proti tepelným mostům
- 10 Klapka by-passu se servopohonem
- 11 Alternativní polohy hrdel

NOVÁ ZELENÁ ÚSPORÁM



V rámci dotačního programu Nová zelená úsporám (2021+) je možné žádat o finanční podporu na systém řízeného větrání se zpětným získáváním tepla.

NZÚ	podoblast	výše podpory
Rodinné domy	C.4 Centrální systém řízeného větrání se zpětným získáváním tepla	100 000,- / dům
Bytové domy	C.4 Centrální systém větrání se zpětným získáváním tepla	30 000,- / byt

Vzduchotechnické jednotky Pro a Pro-V splňují všechny podmínky pro možnost čerpání podpory v programu Nová zelená úsporám (podoblast C4.).

DUPLEX Pro	150	350	550
SVT	SVT33617	SVT33618	SVT33619

DUPLEX Pro-V	160	360	560
SVT	SVT33620	SVT33621	SVT33622

VÝKONOVÉ PARAMETRY DUPLEX Pro

DUPLEX 150 Pro

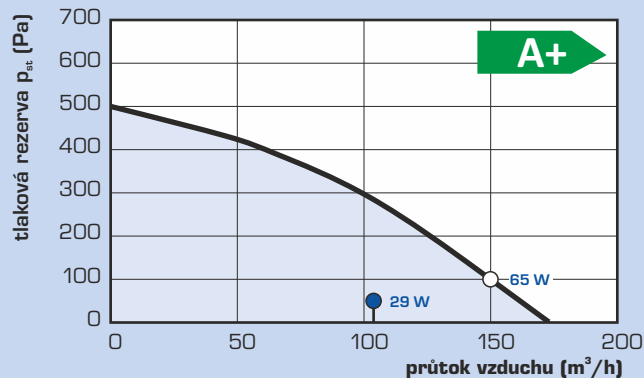

DUPLEX 350 Pro

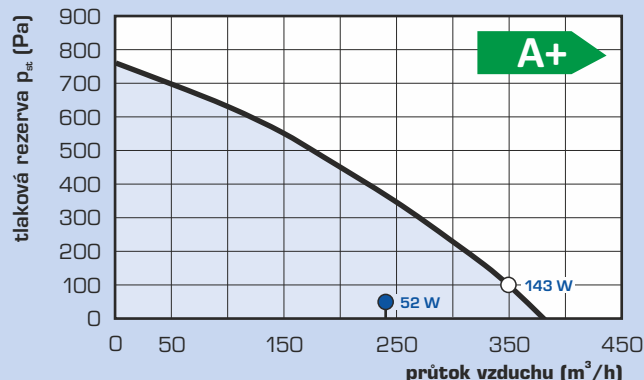

DUPLEX 550 Pro

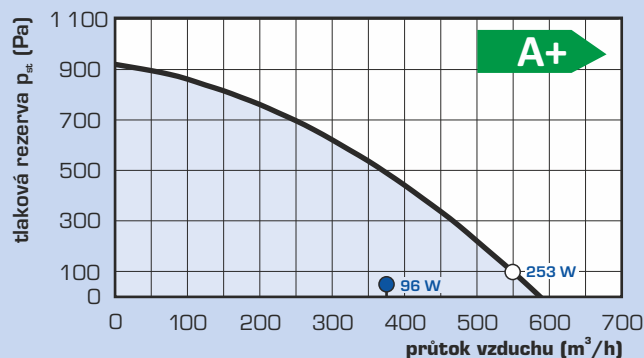

Legenda:

Tlaková rezerva s filtrem ISO Coarse 90% (G4)*
 Qref referenční průtok (70% Qmax, 50 Pa)
 Qmax maximální průtok (100Pa)

* je uváděna křivka max. tlakové rezervy

* je uváděn el. příkon celé jednotky (obou ventilátorů včetně regulace)

TECHNICKÁ DATA DUPLEX Pro

DUPLEX Pro		150	350	550
energetická třída ¹⁾	-	A+	A+	A+
maximální průtok ²⁾	m ³ /h	150	350	550
akustický výkon do okolí ³⁾	dB (A)	35	37	44
max. účinnost rekuperace	%	93	93	93
průměr přípojovacích hrdel	mm	ø 100	ø 160	ø 200
hmotnost	kg	46	72	86
by-pass	-	ano		
napájení, jištění	-	230 V / 50 Hz, 16A char. C		
třída filtrace přívodní vzduch	-	ISO Coarse 90% (G4) alternativně ISO ePM1 55% (F7)		
odvod kondenzátu	mm	ø 16 (hadice 2 m součást dodávky)		

¹⁾ Všechny typy regulace vestavěné v jednotce standardně obsahují minimálně dva vstupy pro připojení elektrických signálů, které jsou důsledkem manipulace člověka se světem, nebo jiných zařízení, které automaticky regulují výkony jednotky. Tyto vstupy musí být vždy zapojeny, nebo místo nich zapojeny jiné typy snímačů (např. CO₂, VDC, rH a pod.).

²⁾ maximální průtok je stanoven při tlakové dispozici 100 Pa

³⁾ uvedená hodnota se vztahuje k referenčnímu průtoku tj. 70 % maximálního a tlakové dispozici 50 Pa

ROZMĚROVÉ SCHÉMA DUPLEX Pro

PODSTROPNÍ POLOHA

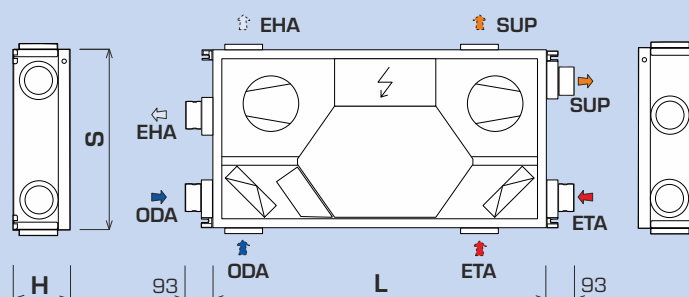

DUPLEX Pro		150	350	550
výška H	mm	200	257	350
šířka S	mm	640	840	840
délka (bez hrdel) L	mm	1 200	1 420	1 500

Pro detailní informace a pro 2D nebo 3D bloky ve formátu DXF / IFC / RFA prosím využijte náš návrhový software.

PROVEDENÍ DUPLEX Pro

PODSTROPNÍ POLOHA

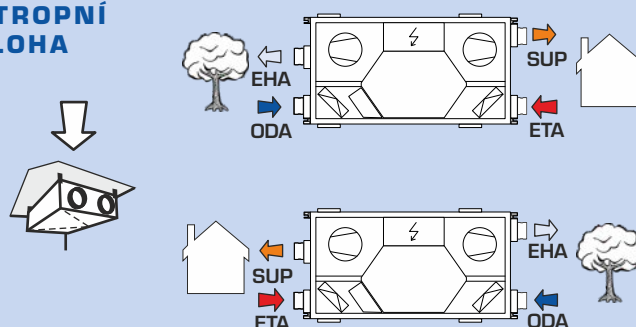

Jednotky DUPLEX Pro se dodávají v univerzálním provedení tzn., že volba mezi „pravou“ a „levou“ orientací, dle obrázku výše, se provádí u typu regulace .aMotion změnou parametru v systému regulace, u typu .CP přepojením ventilátorů, přemístěním termostatu by-passu a přemístěním termostatu protimrazové ochrany rekuperačního výměníku.

HLUKOVÉ PARAMETRY DUPLEX Pro

Hladiny akustického výkonu pro konkrétní jednotku DUPLEX Pro a zvolený pracovní bod naleznete v návrhovém programu ATREA.

LEGENDA

- ➡ ODA (e₁) sání čerstvého venkovního vzduchu
- ➡ SUP (e₂) výstup čerstvého ohřátého vzduchu
- ➡ ETA (i₁) sání odpadního vzduchu
- ➡ EHA (i₂) výstup odpadního vzduchu

ÚČINNOST REKUPERACE DUPLEX Pro

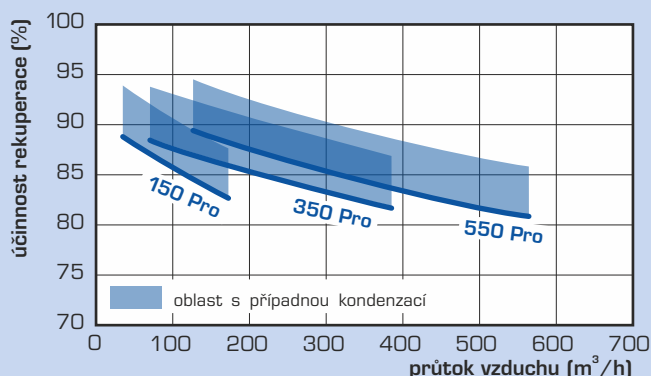

* platí pro vyvážený hmotnostní průtok vzduchu na přívodu a odvodu

TECHNICKÁ DATA – DUPLEX Pro-V

TECHNICKÁ DATA DUPLEX Pro-V

DUPLEX Pro-V		160	360	560
energetická třída ¹⁾	-	A+	A+	A+
maximální průtok ²⁾	m ³ /h	150	350	550
akustický výkon do okolí ³⁾	dB [A]	37	36	40
max. účinnost rekuperace	%	90	90	93
průměr přípojovacích hrdel	mm	∅ 125	∅ 160	∅ 200
hmotnost	kg	53	76	100
by-pass	-	ano		
napájení, jističí	-	230 V / 50 Hz, 16A char. C		
třída filtrace přívodní vzduch	-	ISO Coarse 90% (G4) alternativně ISO ePM1 55% (F7)		
odvod kondenzátu	mm	G 5/4" x ∅ 32/40 (hadice 0,7 m)		

¹⁾ Všechny typy regulace vestavěné v jednotce standardně obsahují minimálně dva vstupy pro připojení elektrických signálů, které jsou důsledkem manipulace člověka se světlem, nebo jiných zařízení, které automaticky regulují výkony jednotky. Tyto vstupy musí být vždy zapojeny, nebo místo nich zapojeny jiné typy snímačů (např. CO₂, VOC, rH a pod.).

²⁾ maximální průtok je stanoven při tlakové dispozici 100 Pa

³⁾ uvedená hodnota se vztahuje k referenčnímu průtoku tj. 70 % maximálního a tlakové dispozici 50 Pa

ROZMĚROVÉ SCHÉMA DUPLEX Pro-V

SVISLÁ POLOHA

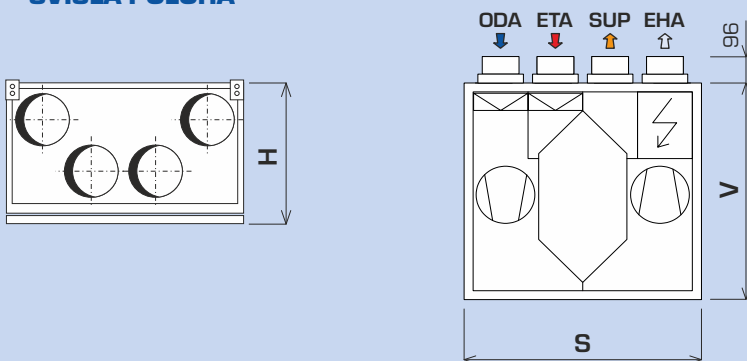

DUPLEX Pro-V		160	360	560
výška (bez hrdel) V	mm	807	900	1000
šířka S	mm	757	930	1070
hloubka H	mm	361	485	526

Pro detailní informace a pro 2D nebo 3D bloky ve formátu DXF / IFC / RFA prosím využijte náš návrhový software.

PROVEDENÍ DUPLEX Pro-V

SVISLÁ POLOHA

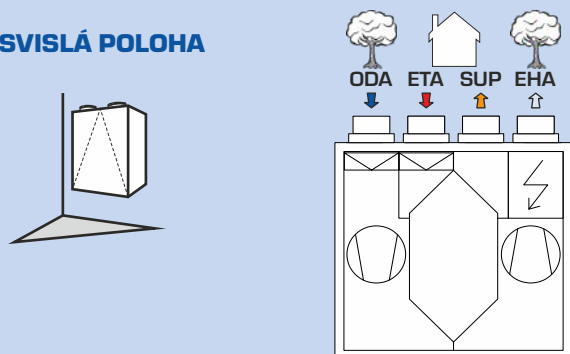

HLUKOVÉ PARAMETRY DUPLEX Pro-V

Hladiny akustického výkonu pro konkrétní jednotku DUPLEX Pro-V a zvolený pracovní bod naleznete v návrhovém programu ATREA.

LEGENDA

- ➔ ODA (e₁) sání čerstvého venkovního vzduchu
- ➔ SUP (e₂) výstup čerstvého ohřátého vzduchu
- ➔ ETA (i₁) sání odpadního vzduchu
- ➔ EHA (i₂) výstup odpadního vzduchu

VÝKONOVÉ PARAMETRY DUPLEX Pro-V

DUPLEX 160 Pro-V

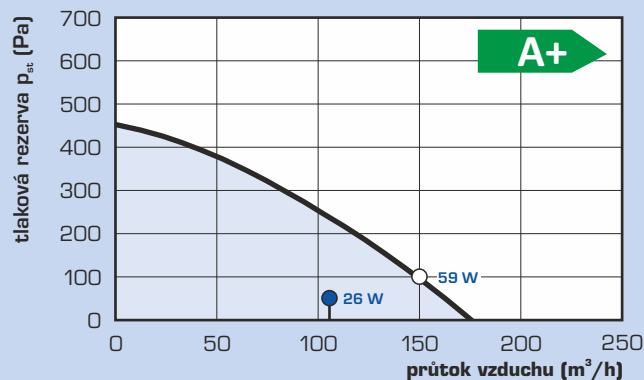

DUPLEX 360 Pro-V

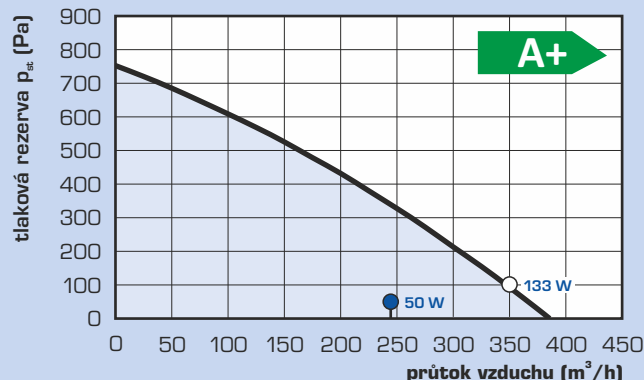

DUPLEX 560 Pro-V

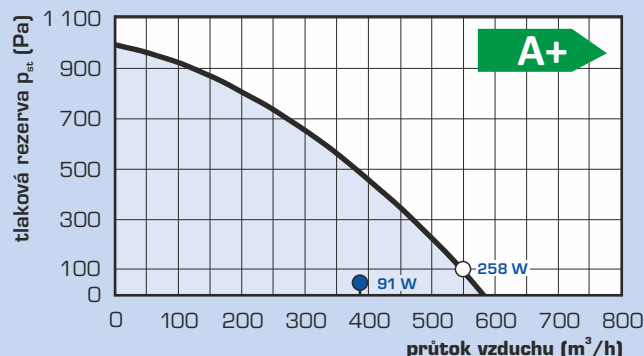

Legenda:

Tlaková rezerva s filtrem ISO Coarse 90% (G4)*
● Gref referenční průtok (70% Q_{max}, 50 Pa)
○ Q_{max} maximální průtok (100Pa)

* je uváděna křivka max. tlakové rezervy

* je uváděn el. příkon celé jednotky (obou ventilátorů včetně regulace)

ÚČINNOST REKUPERACE DUPLEX Pro-V

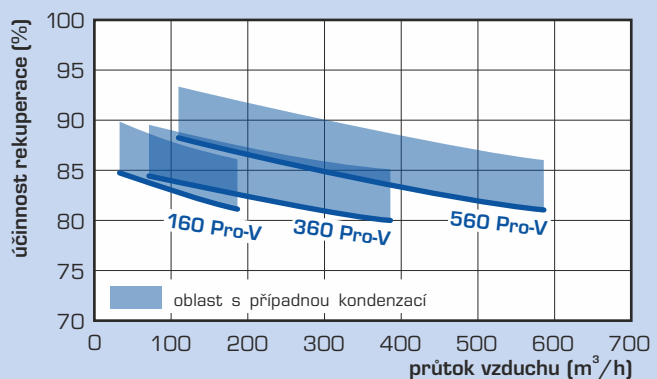

* platí pro vyvážený hmotnostní průtok vzduchu na přívodu a odvodu

INSTALACE JEDNOTEK DUPLEX Pro

Nové jednotky **DUPLEX Pro** se vyznačují velmi plochou konstrukcí, která umožňuje jednotky instalovat i do velmi nízkých podhledů. Minimální požadavky na výšku dutiny v pohledu jsou uvedeny v tabulce. Pod jednotku lze osadit sádkartonový poklop, v koupelnách je nutné zajistit, aby byl podhled včetně revizních dveří parotěsný.

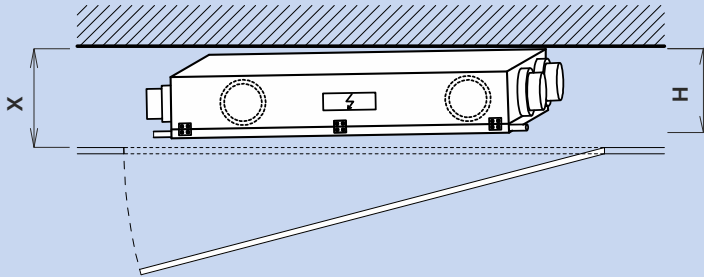

UMÍSTĚNÍ JEDNOTKY DO DUTINY PODHLEDU

DUPLEX Pro		150	350	550
výška jednotky H	mm	200	257	350
min. výška dutiny X	mm	225	286	379

ODVOD KONDENZÁTU DUPLEX Pro

DOPORUČENÉ

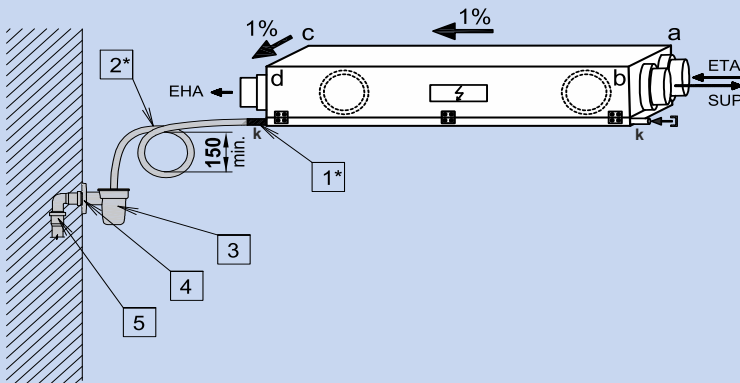

1*	Výstupní nátrubek 16 mm.
2*	Flexibilní hadice, vnitřní průměr 16 mm, délka 2 m. Vytvořit sifonovou smyčku min. 150 mm.
3	Nálevka s kuličkou (např. AKS1Z).
4	Koleno (např. HT DN 32).
5	Napojení na kanalizaci DN 32.

*součást dodávky jednotky

ALTERNATIVNÍ

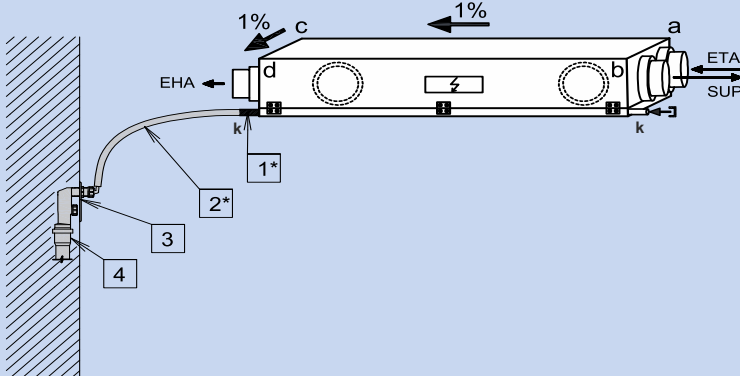

1*	Výstupní nátrubek 16 mm.
2*	Flexibilní hadice, vnitřní průměr 16 mm, délka 2 m.
3	Zápachová uzávěrka (např. AKS7).
4	Napojení na kanalizaci DN 40.

*součást dodávky jednotky

Spádování jednotky a provedení odvodu kondenzátu

Při rekuperaci (zpětném získávání tepla) dochází při ochlazení odpadního vzduchu ke kondenzaci vlhkosti, která se sráží na stěnách rekuperačního výměníku, čímž se dále zvyšuje účinnost rekuperace. Kondenzát ve směru proudu odváděného vzduchu vytéká z rekuperačního výměníku a je z jednotky DUPLEX odváděn do kanalizace.

Pro funkci odvodu kondenzátu je nutné jednotku správně spádovat směrem k výstupnímu hrdlu i_2 (EHA). Minimální spádování uvádí následující tabulka. Nutností je oddělení jednotky a kanalizace pomocí **sifonové smyčky s minimální výškou 150 mm** nebo pomocí "suchého" sifonu s kuličkou. Pro případy, kde nelze provést doporučené napojení na kanalizaci, je možné použít malá čerpadla pro odvod kondenzátu.

SPÁDOVÁNÍ JEDNOTKY PRO ODVOD KONDENZÁTU

DUPLEX Pro		150	350	550
Vzdálenost rohu jednotky od vodorovné stropní konstrukce (mm)	a	±0	±0	±0
	b	7	9	9
	c	12	15	15
	d	19	24	24

INSTALACE JEDNOTEK DUPLEX Pro-V

Nástěnné jednotky **DUPLEX Pro-V** je možné umístit přímo na stěnu nebo i do vestavěných skříní. Minimální vnitřní šířku a hloubkou skříně pro umístění jednotek uvádí následující tabulka.

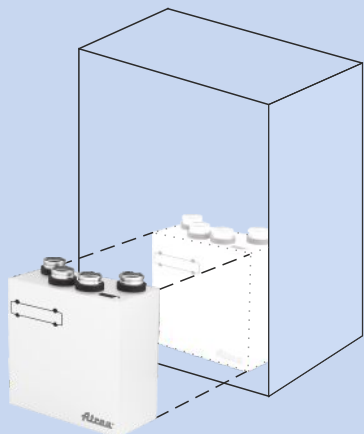

UMÍSTĚNÍ JEDNOTKY DO VESTAVĚNÉ SKŘÍŇĚ

DUPLEX Pro-V		160	360	560
šířka jednotky	mm	757	930	1070
min. vnitřní šířka skříně	mm	797	970	1110
min. hloubka skříně	mm	381	505	546

ODVOD KONDENZÁTU DUPLEX Pro-V

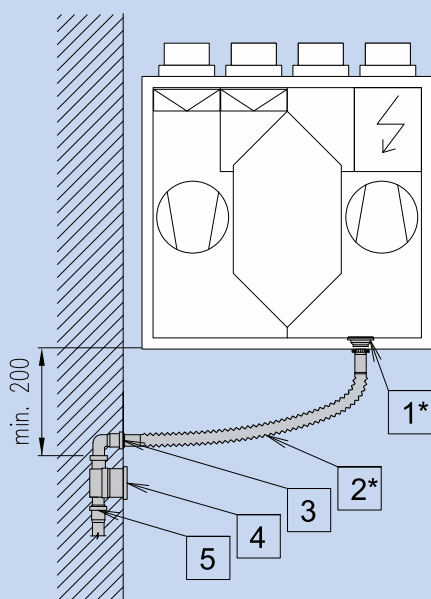

Při rekuperaci (zpětném získávání tepla) dochází při ochlazení odpadního vzduchu ke kondenzaci vlhkosti, která se sráží na stěnách rekuperačního výměníku, čímž se dále zvyšuje účinnost rekuperace. Kondenzát ve směru proudu odváděného vzduchu vytéká z rekuperačního výměníku a je z jednotky odváděn do kanalizace.

1*	Výpust G5/4".
2*	Flexi připojení G5/4"×32/40 (délka 300 až 700 mm).
3	Koleno (např. HT DN 32).
4	Zápachová uzávěrka (např. HL138).
5	Napojení na kanalizaci DN 32.

*součást dodávky jednotky

SYSTÉM REGULACE – ZÁKLADNÍ CP

SYSTÉMY REGULACE – OBECNÉ ROZDĚLENÍ

typ regulace	rozsah nastavení výkonu	řízení na konst. průtok vzduchu	auto. by-pass	webservice	externí vstupy		řízení externích prvků						
					zpoždění +(doběh)	vstup 0-10 V	uzavírací klapky	el. dohříváč / přehříváč	týdenní program	teplovodní ohříváč	vodní chladič	zónové klapky 2x	klapka kuchyně
CP + CPA	10-100 %		●		1+n*	1	●	●	●				
CP + CPB													
aMotion	10-100 %		●	●	4	2	●	●	●	●	●	●	●
aMotion.CF													

* možné paralelní připojení dalších externích vstupů

REGULACE CP – ZÁKLADNÍ MODUL REGULACE

Základní, ale komfortní regulace nabízí intuitivní ovládání a širokou škálu nastavitelných parametrů. Systém umožňuje připojení externího vstupu pro zvýšení výkonu větrání (signály z místnosti, např. WC, koupelna, kuchyň), vstup 0-10 V pro řízení výkonu podle čidel kvality vzduchu (CO₂, rH). Rovněž je možné připojit integrovatelný, nebo externí elektrický přehříváč (pro ochranu rekuperačního výměníku před namrzáním) i dohříváč vzduchu

(pro dosažení požadované teploty přiváděného vzduchu). Regulace dále poskytuje možnost ovládání uzavíracích klapek na přívodu i odtahu. Unikátnost systému podtrhuje nástěnný **digitální dotykový ovladač CPA**. Jako alternativu k dotykovému ovladači je možné použít jednoduchý **mechanický ovladač CPB**.

SCHÉMA ZAPOJENÍ REGULACE CP

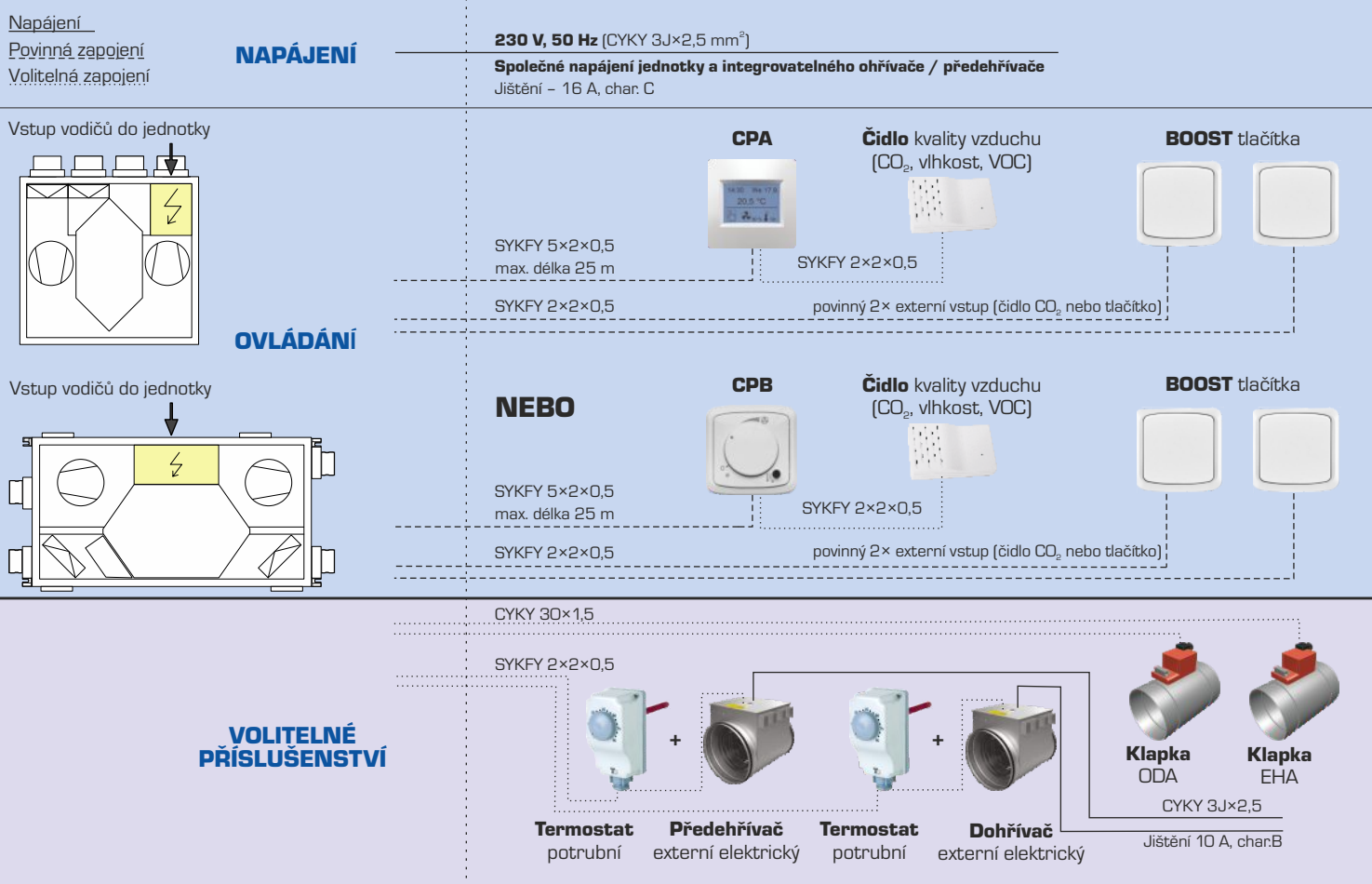

OVLAČE K REGULACI CP

Ovladač CPA

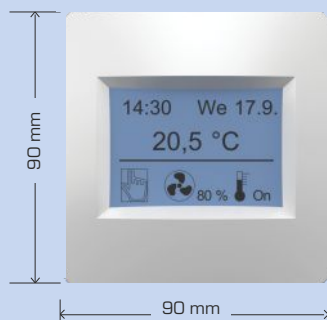

Ovladač CPB

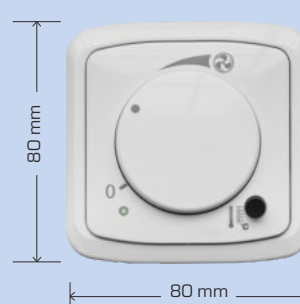

SYSTÉM REGULACE – aMOTION

REGULACE aMOTION – POKROČILÝ MODUL REGULACE

Hlavní funkce regulačního modulu aMotion:

- Možnost nastavení výkonu větrání a dalších parametrů dle týdenního programu
- Plynulé řízení EC ventilátorů s možností regulace výkonu na základě měření průtoku vzduchu přímo v jednotce (varianta regulace CF – control flow)
- Automatické ovládání by-pass klapky (obtok rekuperačního bloku) na základě uživatelem požadované teploty
- Autonomní protimrazová ochrana rekuperačního výměníku
- Navýšení výkonu větrání (BOOST) na základě signálu z tlačítek (kuchyň, koupelna nebo WC) s volitelným zpožděním a doběhem
- Spojité řízení elektrické přehříváče a elektrického nebo vodního ohříváče
- Ovládání uzavíracích klapek na potrubí pro přívod čerstvého a odvod odpadního vzduchu
- Ovládání zónových klapek na přívodu a odvodu (přednostní odsávání kuchyně)

OVLÁDÁNÍ S MODULEM aMOTION

Jednotky s regulačním modulem aMotion je možné ovládat několika způsoby:

- a)** Ovladač **aTouch** – jedná se o nástěnný ovladač s velikostí dotykového displeje 4,3". Ovladač umožňuje provádět veškerá uživatelská nastavení.
- b)** Ovladač **aDot** – jedná se o zjednodušený nástěnný dotykový ovladač. Ovladač umožňuje provádět nejdůležitější uživatelská nastavení.
- c)** Bez ovladače **pomocí počítače** nebo **mobilního telefonu** přes vestavěný webservice nebo přes cloud službu aSpace.
- d)** Bez ovladače na základě měřené hodnoty z čidel kvality vzduchu (CO₂, vlhkost, VOC) nebo na základě detekce některého z BOOST tlačítek.
- e)** Pomocí nadřazeného systému, standardně pomocí protokolu Modbus TCP.

Jednotlivé varianty ovládání a) až e) je možné mezi sebou kombinovat.

OVLADAČE K REGULACI aMOTION

Ovladač aTouch



Ovladač aDot

(v bílém i černém provedení)



SCHÉMA ZAPOJENÍ REGULACE aMOTION

Napájení
Povinná zapojení
Volitelná zapojení

NAPÁJENÍ

230 V, 50 Hz (CYKY 3J×2,5 mm²)
Společné napájení jednotky a integrovatelného ohříváče / předehříváče
Jištění – 16 A, char. C

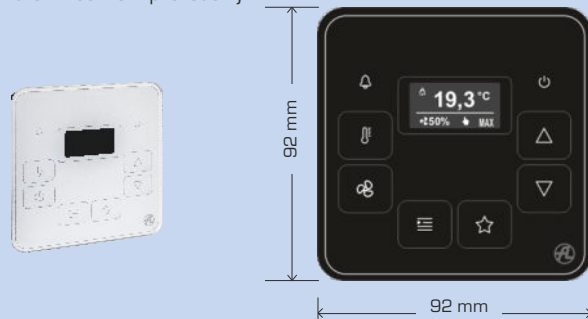
Vstup vodičů do jednotky

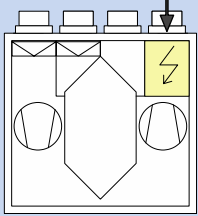

WEB server / nadřazený systém
(ModBus TCP)



UTP CAT 5e

SYKFY 2×2×0,5

Čidlo kvality vzduchu
(CO₂, vlhkost, VOC)



SYKFY 2×2×0,5

BOOST tlačítka



SYKFY 2×2×0,5

povinný 2× externí vstup (čidlo CO₂ nebo tlačítka)

NEBO

aTouch



SYKFY 2×2×0,5
max. délka 50 m

SYKFY 2×2×0,5

Čidlo kvality vzduchu
(CO₂, vlhkost, VOC)



SYKFY 2×2×0,5

BOOST tlačítka



SYKFY 2×2×0,5

povinný 2× externí vstup (čidlo CO₂ nebo tlačítka)

NEBO

aDot



SYKFY 2×2×0,5
max. délka 50 m

SYKFY 2×2×0,5

Čidlo kvality vzduchu
(CO₂, vlhkost, VOC)



SYKFY 2×2×0,5

BOOST tlačítka



SYKFY 2×2×0,5

povinný 2× externí vstup (čidlo CO₂ nebo tlačítka)

VOLITELNÉ PŘÍSLUŠENSTVÍ

Základní modul regulace aM
(aM-CE / aM-CL)

CYKY 30×1,5

SYKFY 2×2×0,5



Předehříváč
externí elektrický

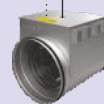

Dohříváč
externí elektrický



Potrubní čidlo
teploty ANS 120



Klapka
ODA



Klapka
EHA

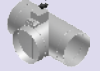

Přepínací klapka
pro zónování odtahu

CYKY 3J×2,5
Jištění 10 A, char.B

Volitelný modul regulace aM
(aM-IO18)

CYKY 30×1,5

SYKFY 2×2×0,5



BOOST tlačítka



Z1



Z2

Klapky
pro zónování přívodu

Volitelný modul regulace aM
(aM-IO12)

Oběhové
čerpadlo



CYKY 3J×1,5

Škrťací
ventil



CYKY 30×1,5

Dohříváč
externí vodní



Potrubní čidlo
teploty ANS 120



SYKFY 2×2×0,5

VOLITELNÉ PŘÍSLUŠENSTVÍ

INTEGROVATELNÉ ELEKTRICKÉ OHŘÍVAČE EDO

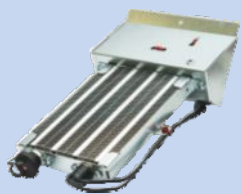

- při použití pro **předehřev** vzduchu slouží jako jedna z možností protimrazové ochrany rekuperačního výměníku
- při použití pro **dohřev** vzduchu složí pro zvýšení komfortu
- určeno pro **integraci do jednotky**, instalace na předem určené místo uvnitř jednotky vč. instalačního rámu
- dle výkonu a označení je ohřivač určen pro předehřev nebo dohřev přiváděného vzduchu
- řízení provozní teploty zajišťuje regulace jednotky
- prvek je připraven pro snadnou instalaci do jednotky vč. kabelů
- ohřivač je vybaven spínacím prvkem SSR
- integrací EDO přímo do jednotky není snížena tlaková rezerva jednotky
- je vybaven dvěma ochrannými termostaty (60 °C vratný a 90 °C manuální reset)

POTRUBNÍ ELEKTRICKÉ OHŘÍVAČE EPO-V



- použití pro **předehřev** čerstvého vzduchu, instalace do potrubí na vstupu čerstvého vzduchu
- použití pro **dohřev** přiváděného vzduchu, instalace do potrubí za jednotku
- pro použití s regulací CP je nutná instalace termostatu do potrubí za ohřivač
- pro použití s regulací aMotion je nutná instalace čidla ANS 120 do potrubí za ohřivač
- skříň z galvanizovaného plechu
- skříň obsahuje svorkovnici
- krytí IP44, osazení pouze do prostředí normálního
- je vybaven dvěma ochrannými termostaty (60 °C vratný a 120 °C manuální reset)
- ohřivač je vybaven spínacím prvkem SSR
- tlačítko resetu bezpečnostního termostatu je umístěno na skříni ohřivače, při montáži je nutno umístit ohřivač s ohledem na přístup a nesmí se osadit vícem dolů
- minimální rychlost vzduchu v ohřivači je 1,5 m/s

typ	příkon (kW)	napětí (V)	min. průtok vzduchu (m ³ /h)	ø D (mm)
EPO-V 125/0,9	0,9	230	45*	125
EPO-V 160/1,6	1,6	230	110*	160
EPO-V 200/2,1	2,1	230	170*	200
EPO-V 250/3,0	3,0	400	260*	250

* Pokud je požadovaný průtok nižší než uvedený v tabulce, použijte prosím integrovatelné ohřivače vzduchu EDO



Schéma ohřivače



Přípustné polohy svorkovnice

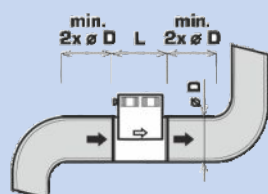
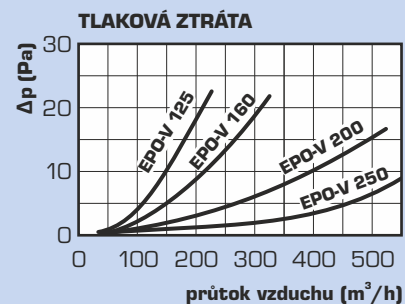
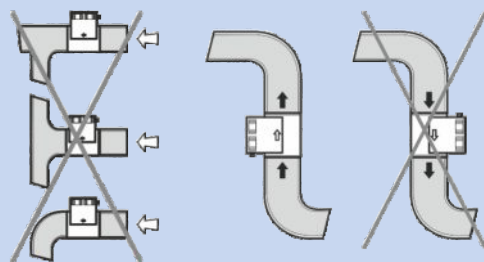
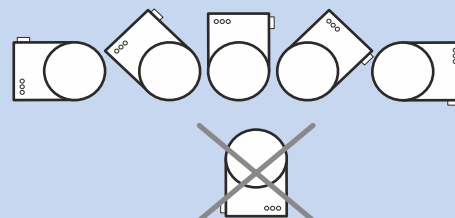

VOLBA OHŘÍVAČŮ

Jednotky s regulací CP						
DUPLEX	150 Pro	350 Pro	550 Pro	160 Pro-V	360 Pro-V	560 Pro-V
integrovatelný elektrický předehřev	EDO - 1,1 - CP (Pro,850I) A160664	EDO - 2,2 - CP (Pro,850I) A160665		EDO - 1,1 - CP (Pro-V, Easy2, Slim) A160660	EDO - 2,2 - CP (Pro-V, Easy2) A160661	
integrovatelný elektrický dohřev	do těchto jednotek nelze integrovat			EDO - 1,1 - CP (Pro-V, Easy2, Slim) A160660		
externí elektrický předehřev	EPO-V 125/0,9 A150101	EPO-V 160/1,6 A150102	EPO-V 200/2,0 A150103	EPO-V 125/0,9 A150101	EPO-V 160/1,6 A150102	EPO-V 200/2,0 A150103
	+ termostat, potrubní pro EPO-V A150199					
externí elektrický dohřev	EPO-V 125/0,9 A150101	EPO-V 160/1,6 A150102	EPO-V 200/2,0 A150103	EPO-V 125/0,9 A150101	EPO-V 160/1,6 A150102	EPO-V 200/2,0 A150103
	+ termostat, potrubní pro EPO-V A150199					

Jednotky s regulací aM						
DUPLEX	150 Pro	350 Pro	550 Pro	160 Pro-V	360 Pro-V	560 Pro-V
integrovatelný elektrický předehřev	EDO - 1,1 - aM (Pro,850I) A160666	EDO - 2,2 - aM (Pro,850I) A160667		EDO - 1,1 - aM (Pro-V, Easy2, Slim) A160662	EDO - 2,2 - aM (Pro-V, Easy2) A160663	
integrovatelný elektrický dohřev	do těchto jednotek nelze integrovat			EDO - 1,1 - aM (Pro-V, Easy2, Slim) A160662		
externí elektrický předehřev	EPO-V 125/0,9 A150101	EPO-V 160/1,6 A150102	EPO-V 200/2,0 A150103	EPO-V 125/0,9 A150101	EPO-V 160/1,6 A150102	EPO-V 200/2,0 A150103
externí elektrický dohřev	EPO-V 125/0,9 A150101	EPO-V 160/1,6 A150102	EPO-V 200/2,0 A150103	EPO-V 125/0,9 A150101	EPO-V 160/1,6 A150102	EPO-V 200/2,0 A150103
	+ ANS 120 (kanálové čidlo teploty) A145620					

Širší nabídka elektrických předehříváčů a dohříváčů je konfigurovatelná v návrhovém SW ATREA ADU.

TEPLOVODNÍ OHŘÍVAČE TPO EC THV



- použití pro dohřev vzduchu, instalace do potrubí (pouze pro regulaci a.Motion)
- nutná instalace čidla ANS 120 (do potrubí za ohříváč)
- plášť z lakovaného plechu
- hliníkové lamely na měděných trubičkách
- maximální pracovní tlak je 10 bar
- maximální provozní teplota je 70 °C
- ohříváč se standardně dodává včetně škrťacího ventilu s elektrickým servopohonem (napájení 24V, řízení 0-10V)

průtok vzduchu (m ³ /h)	průtok vody (l/h)	tlaková ztráta (kPa)	výkon* (kW)
100	30	0,1	0,3
150	40	0,2	0,5
200	60	0,3	0,8
300	80	0,6	1,3
400	100	0,9	1,9
500	120	1,3	2,5

* Tabulka platí pro teplotu topné vody 55 / 35 °C, vstupní vzduch po rekuperaci 15-20 °C, výstupní vzduch min. 30 °C. Parametry pro jiné podmínky je možno zjistit dle návrhového programu ATREA.

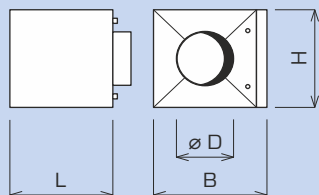

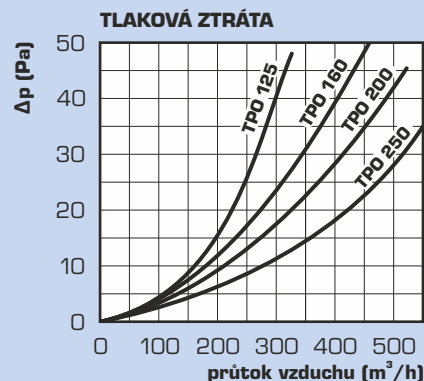

typ	ø D (mm)	B (mm)	H (mm)	L (mm)	připojení (")	vhodné pro jednotku DUPLEX
TPO 125 EC THV	125	418	348	350	1/2" (e)	150 Pro, 160 Pro-V
TPO 160 EC THV	160	418	348	350	1/2" (e)	350 Pro, 360 Pro-V
TPO 200 EC THV	200	418	348	350	1/2" (e)	550 Pro, 560 Pro-V
TPO 250 EC THV	250	418	348	350	1/2" (e)	550 Pro, 560 Pro-V









STAVEBNICOVÝ VZDUCHOTECHNICKÝ SYSTÉM ATREA

JEDNOTKY DUPLEX Pro, Pro-V

	DUPLEX 150 Pro.CP	obj. č. A160600
	DUPLEX 150 Pro.aM	obj. č. A160610
	DUPLEX 150 Pro.aM.CF	obj. č. A160620
	DUPLEX 350 Pro.CP	obj. č. A160601
	DUPLEX 350 Pro.aM	obj. č. A160611
	DUPLEX 350 Pro.aM.CF	obj. č. A160621
	DUPLEX 550 Pro.CP	obj. č. A160602
	DUPLEX 550 Pro.aM	obj. č. A160612
	DUPLEX 550 Pro.aM.CF	obj. č. A160622
	DUPLEX 160 Pro-V.CP	obj. č. A160603
	DUPLEX 160 Pro-V.aM	obj. č. A160613
	DUPLEX 160 Pro-V.aM.CF	obj. č. A160623
	DUPLEX 360 Pro-V.CP	obj. č. A160604
	DUPLEX 360 Pro-V.aM	obj. č. A160614
	DUPLEX 360 Pro-V.aM.CF	obj. č. A160624
	DUPLEX 560 Pro-V.CP	obj. č. A160605
DUPLEX 560 Pro-V.aM	obj. č. A160615	
DUPLEX 560 Pro-V.aM.CF	obj. č. A160625	

OVLADAČE

	Ovladač aTouch 4,3 ovladač s barevným dotykovým displejem 4,3"	obj. č. A145500
	Ovladač aDot (B) ovladač designový s displejem – potisk základní – černý	obj. č. A145550
	Ovladač aDot (W) ovladač designový s displejem – potisk základní – bílý	obj. č. A145551
	Ovladač CPA – možnost výměny barvy krytu – dotykový	obj. č. A144100 barevné kryty viz ceník
	Ovladač CPB – barva bílá	obj. č. A144110
	aM-IO18 rozšiřující modul regulace aMotion Input/Output deska s 18 svorkami	obj. č. A145300
	aM-IO12 rozšiřující modul regulace aMotion Input/Output deska s 12 svorkami	obj. č. A145301
	aM-D4 rozšiřující modul regulace aMotion pro 4 vstupy 230V	obj. č. A145353
	RD-BACnet/KNX rozšiřující modul regulace aMotion	obj. č. A170288

NÁHRADNÍ FILTRAČNÍ KAZETY

	FK 150 Pro – G4	obj. č. A160685
	FK 150 Pro – F7	obj. č. A160688
	FK 350 Pro – G4	obj. č. A160686
	FK 350 Pro – F7	obj. č. A160689
	FK 550 Pro – G4	obj. č. A160687
	FK 550 Pro – F7	obj. č. A160690
	FK 160 Pro-V – G4	obj. č. A160691
	FK 160 Pro-V – F7	obj. č. A160694
	FK 360 Pro-V – G4	obj. č. A160692
	FK 360 Pro-V – F7	obj. č. A160695
	FK 560 Pro-V – G4	obj. č. A160693
	FK 560 Pro-V – F7	obj. č. A160696

Náhradní filtrační kazety se dodávají v balení po jednom kusu.

VOLITELNÉ PŘÍSLUŠENSTVÍ – OHŘÍVAČE VZDUCHU

	EDO – 1,1 – CP (150 Pro)	obj. č. A160664	
	EDO – 2,2 – CP (350 – 550 Pro)	obj. č. A160665	
	EDO – 1,1 – CP (160 – 560 Pro-V)	obj. č. A160660	
	EDO – 2,2 – CP (360 – 560 Pro-V)	obj. č. A160661	
	EDO – 1,1 – aM (150 Pro)	obj. č. A160666	
	EDO – 2,2 – aM (350 – 550 Pro)	obj. č. A160667	
	EDO – 1,1 – aM (160 – 560 Pro-V)	obj. č. A160662	
	EDO – 2,2 – aM (360 – 560 Pro-V)	obj. č. A160663	
		EPO-V 125/0,9	obj. č. A150101
		EPO-V 160/1,6	obj. č. A150102
		EPO-V 200/2,1	obj. č. A150103
		EPO-V 250/2,0	obj. č. A150116
	EPO-V 250/3,0	obj. č. A150105	
	TPO 125 EC THV	obj. č. A160212	
	TPO 160 EC THV	obj. č. A160213	
	TPO 200 EC THV	obj. č. A160214	
	TPO 250 EC THV	obj. č. A160215	
	ANS 120 nutné pro dohříváče EPO-V nebo TPO EC THV (regulace aMotion)	obj. č. A145620	
	Termostat potrubní pro EPO-V nutné pro přehříváče nebo dohříváče EPO-V (regulace CP)	obj. č. A150199	

VOLITELNÉ PŘÍSLUŠENSTVÍ – ČIDLA

	HYG 6001 prostorový hygroskop – snímač relativní vlhkosti	obj. č. A142303
	ADS SMOKE 24 prostorové čidlo cigaretového kouře a kvality vzduchu	obj. č. A142311
	ADS RH 24 prostorové čidlo relativní vlhkosti	obj. č. A142318
	ADS CO₂ 24 prostorové čidlo plynule řídicí výkon větrání podle aktuální hodnoty CO ₂	obj. č. A142319
	ADS CO₂ D kanálové čidlo plynule řídicí výkon větrání podle aktuální hodnoty CO ₂	obj. č. A142330
	ADS VOC 24 prostorové čidlo kvality vzduchu	obj. č. A142331
	SI2504 pohybové čidlo	obj. č. A142333

VOLITELNÉ PŘÍSLUŠENSTVÍ – PRUŽNÉ ULOŽENÍ

	SB5 – sada silentbloků	obj. č. A160530
---	-------------------------------	-----------------

VOLITELNÉ PŘÍSLUŠENSTVÍ – PRUŽNÉ MANŽETY

	H.D125.P pružná manžeta kruhová (pr. 125)	obj. č. A131163
	H.D160.P pružná manžeta kruhová (pr. 160)	obj. č. A131161
	H.D200.P pružná manžeta kruhová (pr. 200)	obj. č. A131160

VOLITELNÉ PŘÍSLUŠENSTVÍ – UZAVÍRACÍ KLAPKY

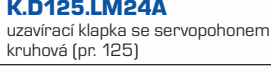
	K.D125.LM24 uzavírací klapka se servopohonem kruhová (pr. 125)	obj. č. A130191
	K.D160.LM24 uzavírací klapka se servopohonem kruhová (pr. 160)	obj. č. A130190
	K.D200.LM24 uzavírací klapka se servopohonem kruhová (pr. 200)	obj. č. A130192