



Větrací jednotka se zpětným získáním tepla a vlhkosti



www.xvent.cz

vhodné pro byty i rodinné domy rekuperační výměník tepla a vlhkosti snadná instalace integrováný přehřev EC ventilátory regulace na konstantní průtok

...Při vývoji rekuperační jednotky **Xhouse** jsme se zaměřili na maximální užitnou hodnotu produktu pro použití v bytových a rodinných domech. Jednotka se plně přizpůsobí Vaší problematice, ať už je to vysoká vlhkost nebo potřeba řízené obměny vzduchu - prostě tak abyste se ve Vašem domově cítili lépe.

Jednotka vyniká nízkou hmotností (pouze 16kg)

Díky zařazení jednotky do energetické třídy A vyhovuje Xhouse dotačním programům (např. Nová zelená úsporám)

K jednotce je možno připojit **CO2 a RH čidlo**.

Regulace dále nabízí možnost rozšíření pro vzdálené řízení a připojení na Váš chytrý dům.

Možnost volby mezi elektronickým a mechanickým bypassem.

Možnost připojení externího dohřevu (až 1kW). Jednotka následně napájí dohřev pouze když je v chodu. Funkce dochlazení po vypnutí jednotky (3min)

Izolovaná hrdla pro jednoduché a bezpečné připojení vzduchovodů.

Integrovaný přehřev tvořený bezpečnými PTC tělesy a automatickou regulací výkonu.

Filtry s vysokou kapacitou filtrační třídy M5 (alternativně F7)

Dva typy rekuperačních výměníků. **Rekuperace tepla** nebo **rekuperace tepla a vlhkosti (entalpická rekuperace)**.

Přístupná regulace - jednoduché připojení potřebného příslušenství.

Zabudovaná regulace slouží pro ovládání vzduchového výkonu a dalších funkcionalit jednotky

Přední kryt je odnímatelný a zajištěný šrouby ve spodní části jednotky. Je dostupný v bílé a antracitové barvě.

Tělo jednotky je vyrobeno z černého EPP (expandovaný polypropylen).

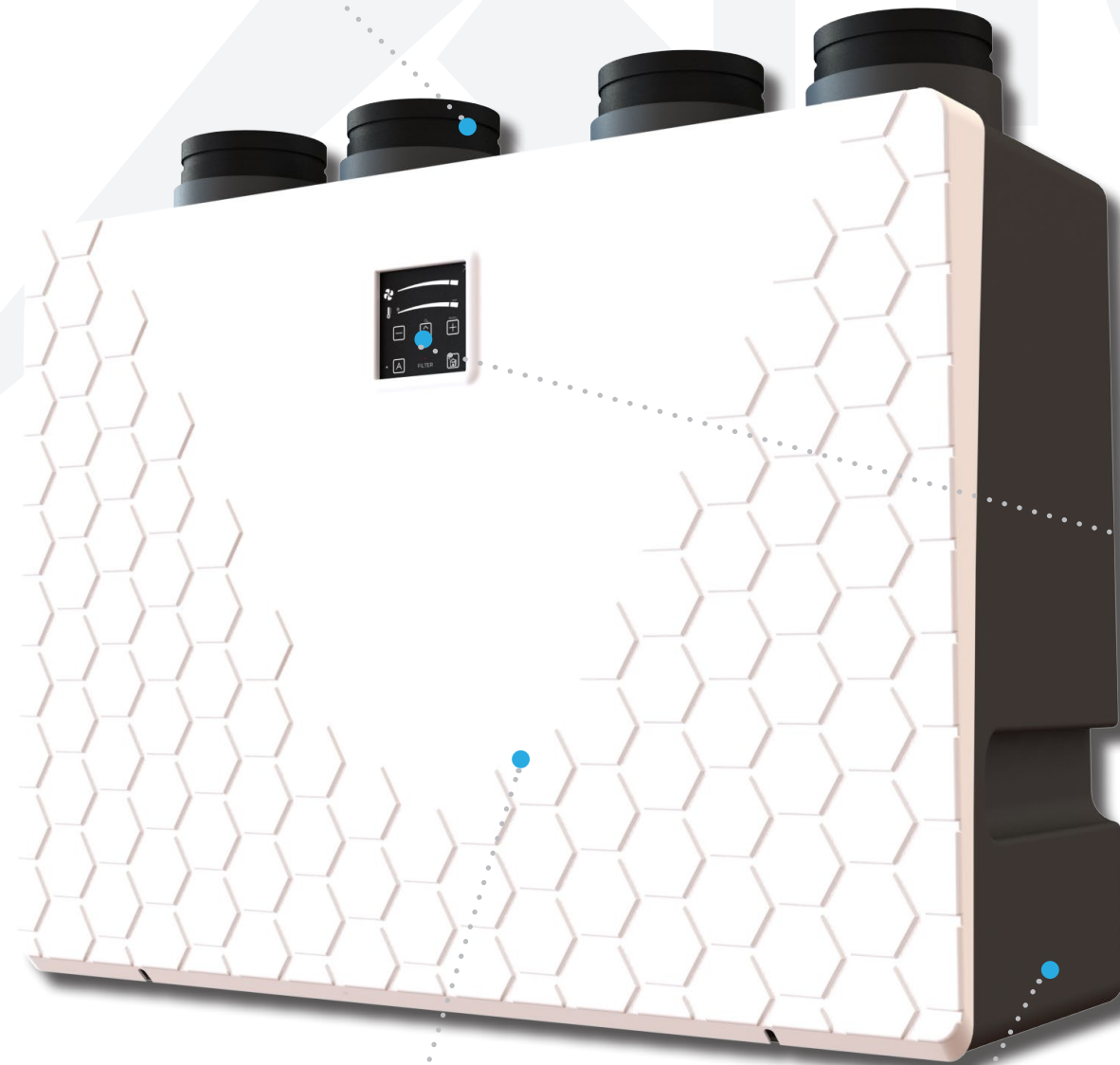
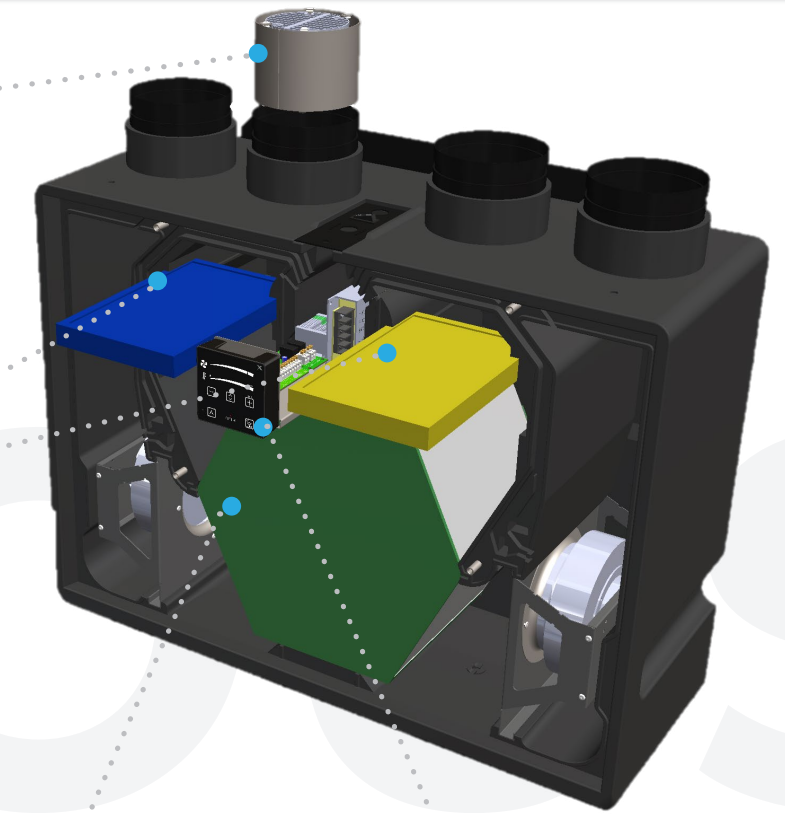

ČASTO KLADENÉ OTÁZKY / ODPOVĚDI

Decentrální vs. centrální ventilace...

Decentrální větrání je mechanické větrání pouze pro jednu místnost. **Centrální větrání** je mechanické větrání více místností jedním zařízením.

Centrální větrání zajišťují jednotky s většími rozměry než jednotky pro decentrální větrání, protože musí dodávat větší objem vzduchu. Jednotky pro centrální větrání jsou obvykle umístěny v technické místnosti, kde neobtěžují uživatele vysokou hlučností a neblokuje žádný prostor. Centrální ventilační systémy vyžadují potrubí pro přívod a odvod vzduchu, které je často obtížné umístit tak, aby nerušilo. Centrální potrubní systémy vyžadují čištění každý rok, což je komplikované. Investiční náklady na instalaci vzduchodůů a jejich krytů jsou obvykle ve stejné výši jako pořizovací cena vzduchotechnické jednotky. Dalším aspektem je regulace a řízení těchto systémů za účelem dosažení minimálních provozních nákladů a distribuce vzduchu tam, kde je potřeba. Výhodou je, že sání a výfuk nemusí být umístěny na venkovní stěně a pokud ano, jsou vždy pouze dva otvory. Decentrální jednotky slouží k větrání pouze jedné místnosti. Jejich rozměry se pohybují od velmi malých umístěných do zdi až po větší s rozměry podobnými menšímu radiátoru. Tyto jednotky větrají pouze vybrané místnosti a v případě potřeby. Jejich výhodou je, že tyto jednotky lze provozovat podle čidel kvality vzduchu (Air Quality sensors -AQS), typicky pomocí CO2 čidla nebo čidla relativní vlhkosti. Díky čidlům jednotka větrá pouze tehdy, když je koncentrace znečištění ve vzduchu nad nastavenou úroveň – tedy „ON DEMAND“. Tím je zajištěno, že spotřeba energie při větrání je na minimální úrovni, asi o 35 % nižší než při větrání bez čidel. Výkonnější jednotky dokážou v případě potřeby dodat do místnosti větší objem vzduchu než centrální jednotky a dokážou tak místnost rychleji a lépe vyvětrat.

Pro každý konkrétní projekt je nutné zvážit vhodnější řešení.



Co je teplotní rekuperace...

Rekuperace tepla obecně znamená zpětné využití energie. V případě větrání hovoříme o rekuperaci tepla, případně o regeneraci vlhkosti. Množství ušetřené energie je vyjádřeno účinností udávanou v procentech a tato hodnota představuje množství tepla/vlhkosti, které je jednotka schopna získat z odsátého (odsátého) vzduchu a převést jej na přiváděný (čerstvý) vzduch. Vyšší hodnota účinnosti znamená lepší. To platí pro zpětné získávání tepla s účinností do 85 %, protože zpětné získávání tepla s vyšší účinností má potíže se zamrznáním kondenzátu ve výměníku. Tato skutečnost vážně omezuje rekuperaci tepla v zimním období. **Důležitým faktem je, že větrání s rekuperací ušetří až 85 % nákladů na vytápění ve srovnání s větráním okny.**

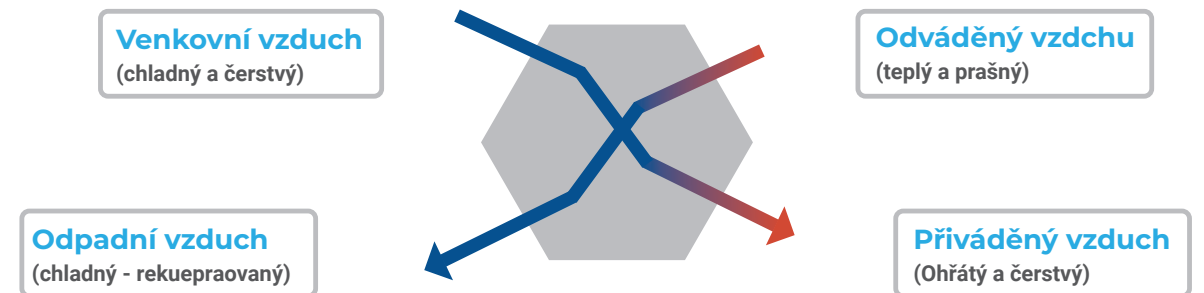

Co znamená entalpická rekueprace...

Entalpická regenerace (ERV) znamená zpětné získávání vlhkosti z odváděného vzduchu. Přiváděný vzduch je v zimě tak suchý, že dokáže snížit vnitřní relativní vlhkost vzduchu pod 20 %. Takto nízká relativní vlhkost způsobuje vysušení pokožky, sliznic a dřevěného nábytku a podlah. Suchá sliznice znepříjemňuje dýchání a způsobuje onemocnění dýchacích cest. Dehydratace kůže dělá vrásky a vysychání dřeva může poškodit nábytek nebo podlahu. Ideální relativní vlhkost uvnitř by měla být kolem 50 %. Řešením je použití Enthalpic Recovery Exchanger (doporučuje Xvent). **Je důležité vědět, že entalpické výměníky tepla vždy také rekuperují teplo.**

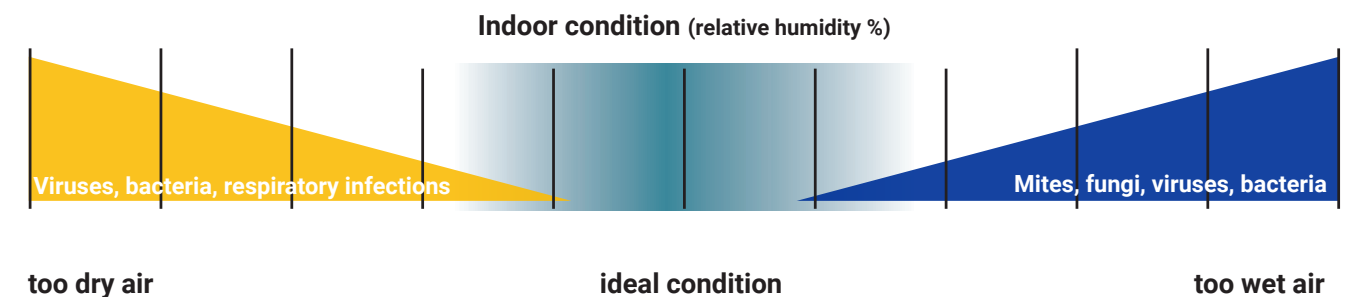

Jak vybrat správnou velikost jednotky...

Jedním z hlavních parametrů jednotky je objem vzduchu, který je jednotka schopna přivádět do místnosti. Hodnota, která se obvykle používá pro výběr, je množství vzduchu na jeden metr čtvereční podlahové plochy. Výrobci obvykle používají 25 m³/h při 20 m². To je poloviční množství, které zajišťuje zdravé klima. Ve většině případů je lepší využít množství potřebného vzduchu k množství lidí v místnosti. **Typická hodnota je 25 m³/h/osobu. V konkrétním případě je každopádně důležité zvolit vyšší hodnotu obou metod.**

Proč je potřeba nucené větrání...

Větrání okny je v mnoha případech dostačující (obytné prostory, osamocené domy u lesa), ale nezajistí úsporu energie (teplo v zimě, chlad v létě). Pokud je ale venku hluk, pyl, nepříjemný zápach nebo mrazy, není větrání oknem tím nejlepším řešením. I když v létě, pokud je místnost vybavena klimatizací, není otevírání oken vhodné. Ve všech výše uvedených případech je mechanická ventilace smysluplným řešením. Pokud je jednotka vybavena rekuperací tepla a/nebo regenerací vlhkosti, dosahuje úspora energie 85%, kterou bude nutné dodat vytápěním nebo chladícím zařízením jinak. **Je důležité zvážit, zda je prioritou cena nebo zdraví.**

Na velikosti záleží...

Na velikosti záleží...

Na velikosti záleží...

Na velikosti záleží...

Na velikosti záleží...

Na velikosti záleží...

Na velikosti záleží...

Na velikosti záleží ... největší výhodou rekuperační jednotky Xhouse je bezesporu její velikost a nízká hmotnost. Problém s prostorem a větší hmotností je vždy problém při instalaci. Xhouse kombinuje maximální výkon s minimálním vývojem. zapadne tak do každého projektu.

Proč senzory (senzory kvality vzduchu)...

Senzory umožňují automatický provoz jednotky. Jednotka funguje pouze tehdy, když je vnitřní kvalita vzduchu horší, než je požadováno. Při plnění požadavku na kvalitu vzduchu takové řešení generuje pouze minimální náklady na větrání v reálných provozech! To také znamená nižší provozní náklady a rychlejší návratnost investice do nákupu větrací jednotky. **Xhouse umožňuje připojení čidla CO₂, RH čidla a radonového čidla. Je důležité zvážit, zda jsou důležitější provozní náklady nebo pořizovací investice.**

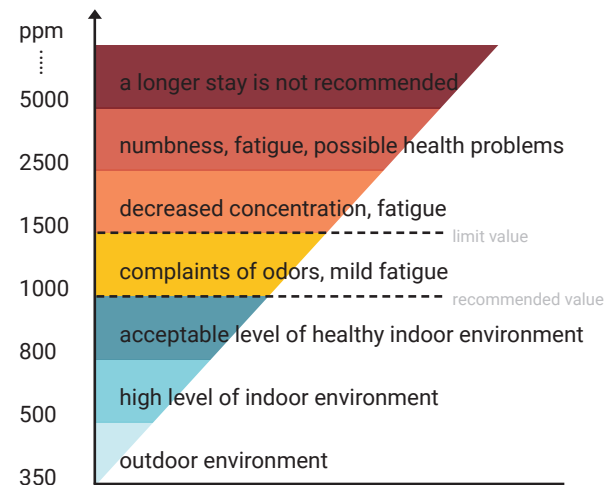

Jaké jsou provozní náklady...

Provozní náklady jsou tvořeny náklady na vytápění, náklady na provoz ventilátorů a náklady na údržbu a servis. Náklady na vytápění jsou nižší o 85 % ve srovnání s větráním okny za stejnou dobu. Provozní náklady ventilátorů jsou díky EC ventilátorům 1 EUR/měsíc při průměrném využití čtyři hodiny denně každý den. Náklady na výměnu filtru se pohybují kolem 10 EUR/měsíc při výměně dvakrát ročně.

Jak složitá je instalace...

Instalace jednotky je zjednodušená, kutil si ji může nainstalovat svépomocí. Instalace nevyžaduje žádného specialistu. Protože je jednotka velmi lehká, je možná instalace v jednom. Síťový připojovací kabel je již z jednotky odstraněn. Dodatečná montáž a připojení příslušenství se provádí v ovládací skříni.

Jak náročná je údržba...

Xhouse je navržen tak, aby byl bezúdržbový. Jediné, co musí být pod kontrolou, je ucpání filtru. Dobrý stav filtrů zajišťuje hladký provoz a stabilní vysokou úroveň rekuperace tepla a regenerace vlhkosti. Ucpaný filtr je signalizován blikáním diody „filtr“ na ovládacím panelu. V takovém případě je nutné postupovat podle návodu k obsluze. Přední kryt jde sejmout a otevřením dvou pluginů s nápisem „FILTER“ je možné se dostat k těmto filtrům a vyměnit je za nové čisté. Výměnu filtrů potvrďte stisknutím tlačítka RESET a je to. **Jednodušší už to být nemůže.**

Jaký je rozdíl mezi elektronickým a mechanickým bypassem...bypass

Letní bypass - Během chladnějších letních nocí je možné kromě běžného větrání okny využít i nucené větrání s funkcí bypass. Jinak se vyplatí použít ventilační systém s rekuperací tepla. Tento obtok směřuje odpadní vzduch kolem výměníku tepla (viz obrázek), čímž zabraňuje ohřívání „chladnějšího“ přiváděného vzduchu teplým odpadním vzduchem.

Elektronický bypass - nedochází k fyzickému bypassu rekuperátoru, ale je pouze vypnutý odtahový ventilátor. Přívodní ventilátor tlačí vzduch přes rekuperátor, ale není ohříván odváděným vzduchem.

+ Lepší cena, vyšší tepelná účinnost, méně mechanických dílů

■ Při přepínání bypassu nedochází k úniku vzduchu (objekt je mírně přetlakován)

Mechanický obtokový kanál - je zde fyzický obtokový kanál s klapkou, která otevírá obtokový kanál a zároveň uzavírá rekuperační sekci.

+ Rovnotlaké větrání

■ Nižší tepelná účinnost, vyšší cena, více mechanických dílů

Rekuperace

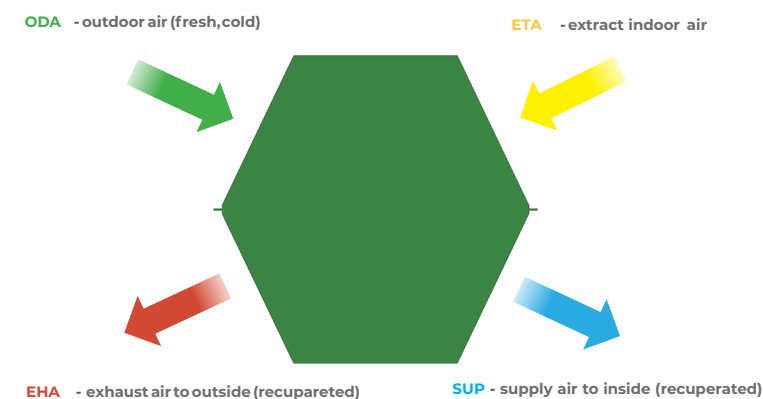

Bypass (čerstvý vzduch obchází rekuperační část)

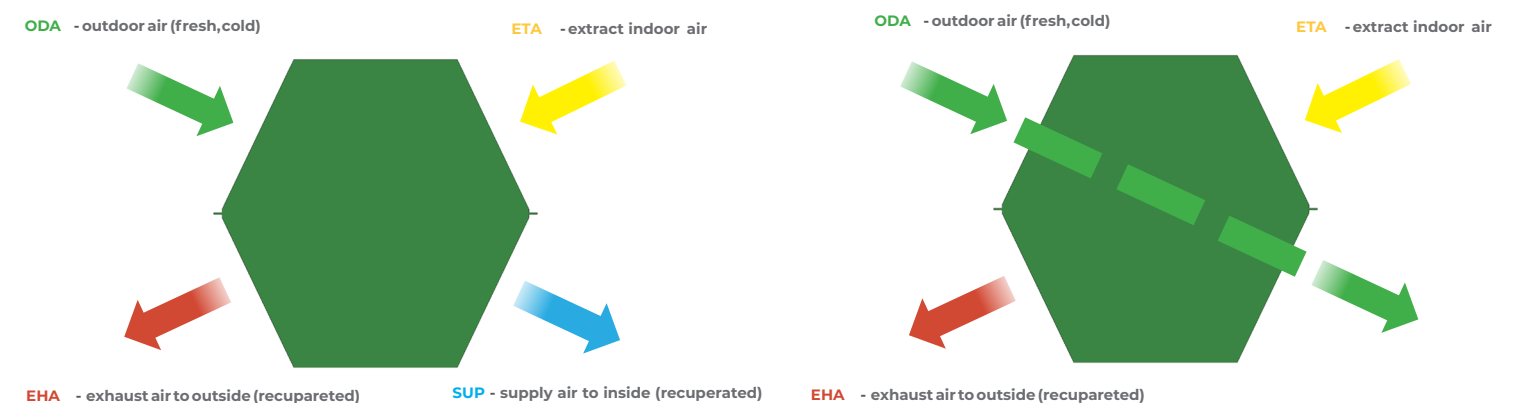

Popis regulace Xhouse

ZANÁŠENÍ FILTRU

Indikace ucpaného filtru se aktivuje časovačem, zhruba po 6 měsících provozu (pouze pokud jednotky větrají). Indikace je signalizována blikáním červené diody.

DĚTSKÝ ZÁMEK

Aktivuje se stisknutím tlačítka letního režimu na 6 sekund.

NOČNÍ CHLAZENÍ (bypass)

Aktivujte funkci nočního chlazení stisknutím tlačítka. Noční chlazení slouží k ochlazení místnosti v létě studeným nočním vzduchem. Tato funkce je aktivní po dobu 8 hodin od aktivace. Intenzitu přiváděného vzduchu je možné během běhu funkce měnit. Po skončení funkce se hodnoty vrátí na předchozí nastavení.

AUTOMAT/MANUAL

Stisknutím tlačítka přejdete do manuálního režimu – ventilace je manuálně řízena uživatelem, výstupy ze snímačů AQS jsou ignorovány. Dalším stisknutím tlačítka aktivujete automatický režim – ventilaci na vyžádání na základě senzorů AQS (pokud jsou připojeny)

REŽIM BOOST

Stisknutím tlačítka na 3 sekundy se spustí intenzivní větrání na dobu 30 sekund. Přejete-li si tento režim do 10 minut vypnout, stiskněte tlačítko ještě jednou na 3 sekundy a jednotka přejde do dříve používaného nastavení. Prodloužení doby běhu lze nastavit v zákaznickém menu (30s - 20min)

POPIS OVLÁDACÍHO PANELU

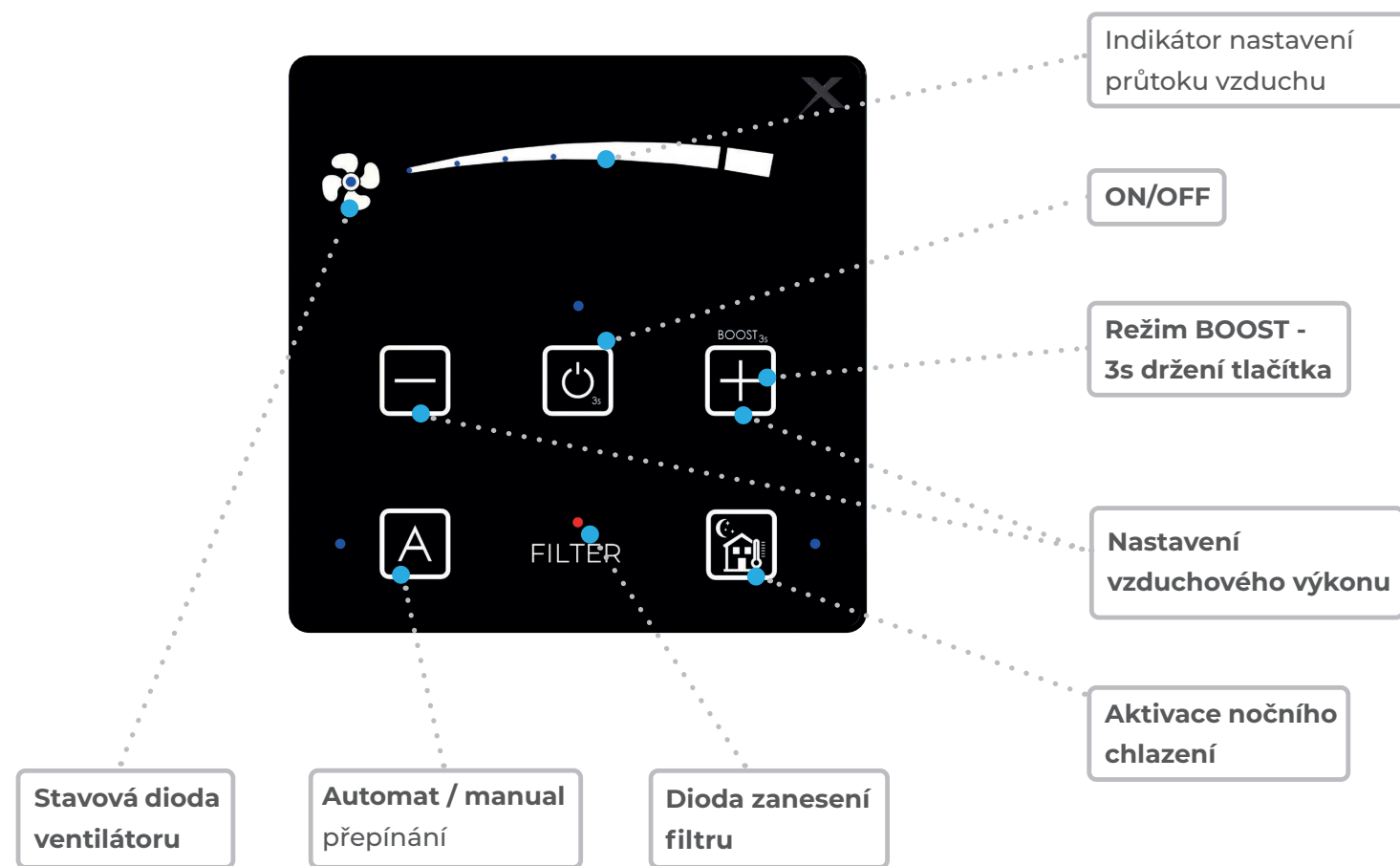

PROTIMRAZOVÁ OCHRANA

Jednotka je vybavena protimrazovým čidlem umístěným v rekuperátoru. Pokud teplota klesne pod nastavenou mez, jednotka spustí protimrazovou ochranu - rozvážení ventilátorů. Pokud je jednotka vybavena předehřívačem, který je připojen k ovládání jednotky, spustí se nejprve předehřev a pokud je nedostatečný, spustí se vyvážení ventilátorů.

ROZVÁŽENÍ VENTILÁTORŮ

V zákaznickém menu je možný nevyvážený průtok ventilátorů (0-35%). Odsávací ventilátor bude mít menší výkon než přívodní ventilátor.

Technická data Xhouse

VĚTRACÍ JEDNOTKA S REKUPERACÍ TEPLA A VLHKOSTI

Řada		Xhouse-300								
Typ jednotky		XH1-30-ECS0HRxAS-0A0 (elektronický bypass)				XH1-30-ECS0ERxAS-0A0 (elektronický bypass)				
Typ rekuperačního výměníku		HRV (teplotní)				ERV (entalpický)				
		Průtok (m3/h)	Účinnost rekuperace (%)	Proud (A)	Příkon (W)	Průtok (m3/h)	Účinnost rekuperace (%)	Účinnost rekuperace-vlhkostní (%)	Proud (A)	Příkon (W)
Stupeň vzduchového výkonu	1.	45	92	0,16 (*2,76)	9 (*609)	45	92	88	0,14	8 (*608)
	2.	85	88,3	0,19 (*2,79)	15 (*615)	80	86,2	83,9	0,18	14 (*614)
	3.	125	85,1	0,26 (*2,86)	26 (*626)	120	83	79,2	0,26	26 (*626)
	4.	170	82,1	0,4 (*3)	47 (*647)	165	80,2	72,1	0,41	48 (*648)
	5.	210	80,7	0,64 (*3,24)	79 (*679)	205	77,1	69,8	0,63	77 (*677)
	6.	250	79,3	0,94 (*3,54)	122 (*722)	245	75	64	0,94	122 (*722)
	7. - nominal	300	77,8	1,44 (*4,04)	184 (*784)	290	73,2	59,1	1,42	182 (*782)
	8. - boost	310	77,5	1,52 (*4,12)	195 (*795)	300	72,1	57	1,5 (*4,1)	192 (*792)

* verze s předehřevem

ÚČINNOSTNÍ GRAF XHOUSE-300 - HRV

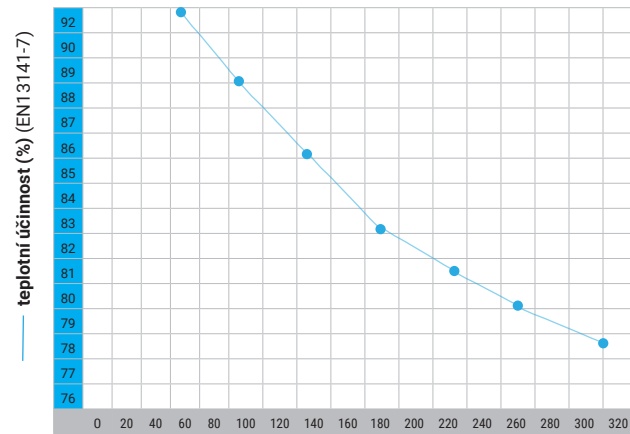

ÚČINNOSTNÍ GRAF XHOUSE-300 - ERV

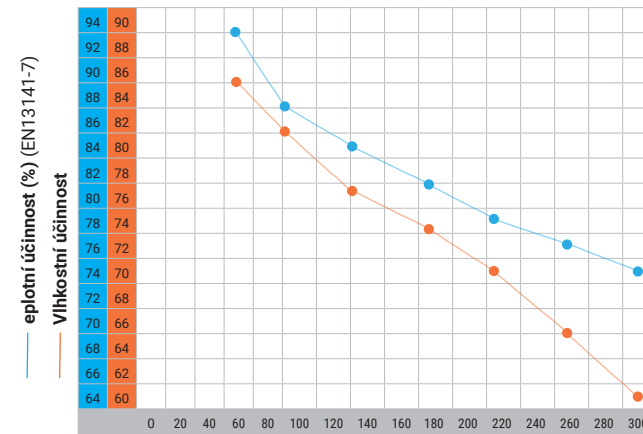

VÝKONOVÁ CHARAKTERISTIKA XHOUSE-300 HRV, ERV

HRV ERV

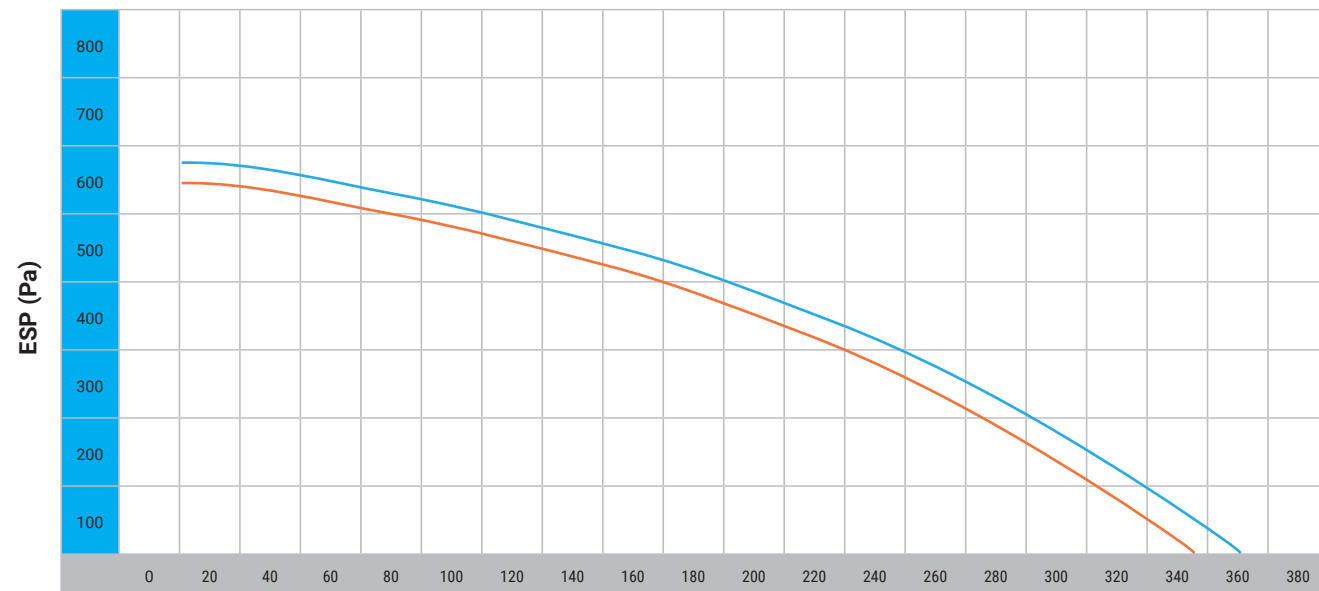

PRŮTOK VZDUCHU (m3/h)

Řada		Xhouse-300								
Typ jednotky		XH1-30-ECS0HRxAS-1A0 (mechanický bypass)				XH1-30-ECS0ERxAS-1A0 (mechanický bypass)				
Typ rekuperačního výměníku		HRV (teplotní)				ERV (entalpický)				
		Průtok (m3/h)	Účinnost rekuperace (%)	Proud (A)	Příkon (W)	Průtok (m3/h)	Účinnost rekuperace (%)	Účinnost rekuperace-vlhkostní (%)	Proud (A)	Příkon (W)
Stupeň vzduchového výkonu	1.	40	91	0,2 (*2,8)	9 (*609)	40	83	76,1	0,2 (*2,8)	9 (*609)
	2.	75	87,5	0,2 (*2,8)	14 (*614)	70	81,1	73,1	0,2 (*2,8)	14 (*614)
	3.	115	83,9	0,3 (*2,9)	25 (*625)	110	79,3	68,2	0,3 (*2,9)	25 (*625)
	4.	155	81,4	0,4 (*3)	46 (*646)	150	77	65,4	0,4 (*3)	46 (*646)
	5.	195	79,5	0,6 (*3,2)	77 (*677)	190	75,1	63,1	0,6 (*3,2)	77 (*677)
	6.	230	78,1	0,9 (*3,5)	117 (*717)	225	72	59,2	0,9 (*3,5)	117 (*717)
	7. - nominal	270	77	1,4 (*4)	180 (*780)	260	70,5	55,2	1,4 (*4)	180 (*780)
	8. - boost	290	76,4	1,4 (*4)	182 (*782)	280	68,1	53	1,4 (*4)	182 (*782)

* verze s předehřevem

ÚČINNOSTNÍ GRAF XHOUSE-300 - HRV

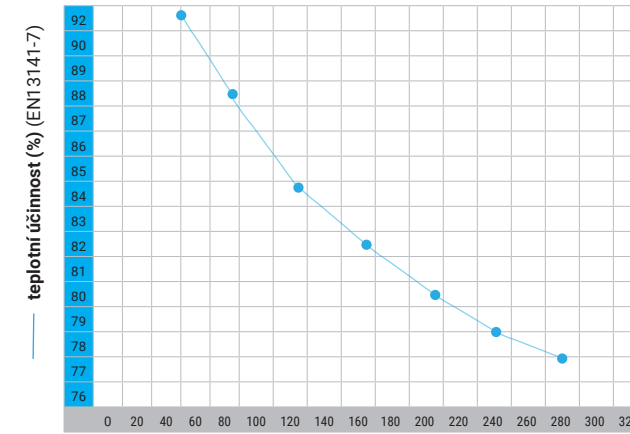

ÚČINNOSTNÍ GRAF XHOUSE-300 - ERV

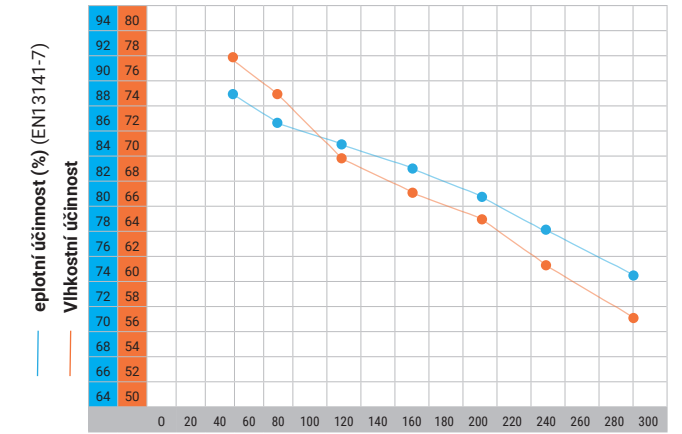

VÝKONOVÁ CHARAKTERISTIKA XHOUSE-300 HRV, ERV

HRV ERV

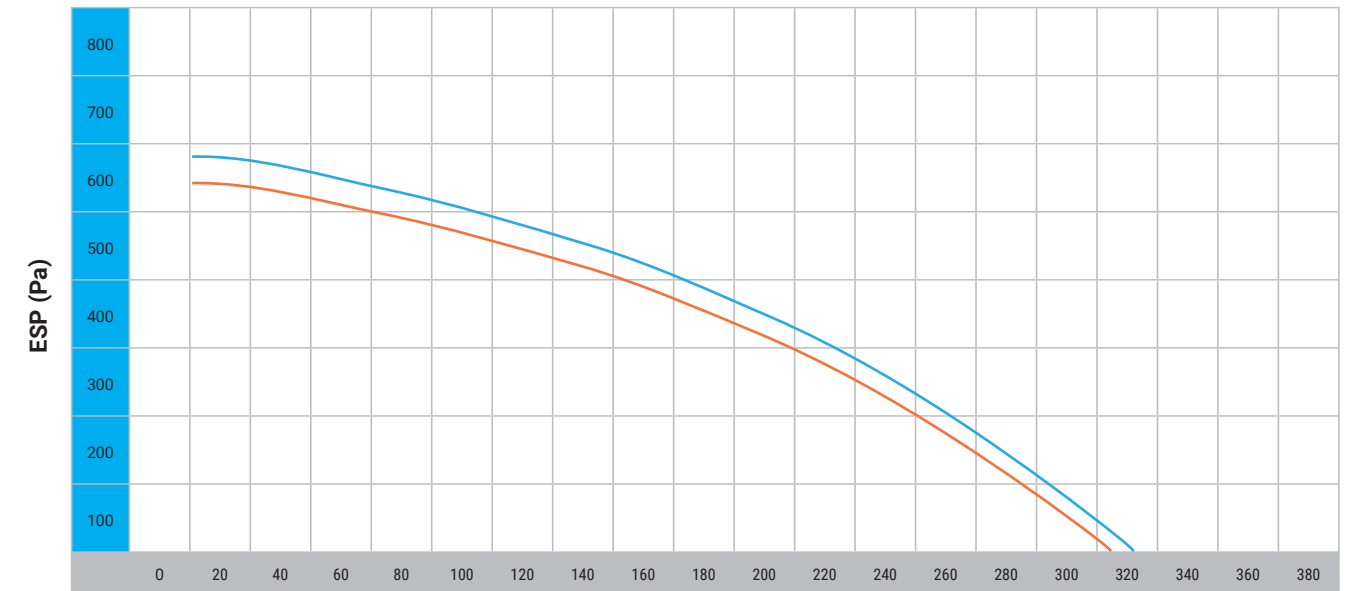

PRŮTOK VZDUCHU (m3/h)

Technical parameters

type XHOUSE		XH1-30-ECS0HRxAS-0A0	XH1-30-ECS0ERxAS-0A0	XH1-30-ECS0HRPAS-0A0	XH1-30-ECS0ERPAS-0A0	XH1-30-ECS0HRxAS-1A0	XH1-30-ECS0HRxAS-1A0	XH1-30-ECS0HRPAS-1A0	XH1-30-ECS0ERPAS-1A0	
		verze s mechanickým bypasem								
Typ rekuperačního výměníku		HRV	ERV	HRV	ERV	HRV	ERV	HRV	ERV	
Vybavení jednotky	přehřev	-	-	elektrický (0,6kW)	elektrický (0,6kW)	-	-	elektrický (0,6kW)	elektrický (0,6kW)	
Nominální vzduchový výkon (externí statický tlak 150Pa)	m ³ /h	300	290	300	290	270	260	270	260	
Hladina hluku*	dB (A)	43,3	42,9	43,3	42,9	42	41,5	42	41,5	
Hmotnost**	kg	16,1	16,6	17,2	17,7	16	16,5	17	17,5	
Napájení jednotky	V/Hz	1 ~ 230 / 50-60								
Nominální příkon jednotky	W	184	182	784	782	180	178	780	778	
Účinnost rekuperace	teplotní/vlhkostní	%	81 / -	75 / 66	81 / -	75 / 66	80,5 / -	74 / 64	80,5 / -	74 / 64
Krytí	IP	20								
Třída energetické účinnosti (SEC)	-	chladné klima A+ ; střední klima A ; teplé klima A								

* akustický tlak ve (L_{WA}) 3m (Q2) - 250m³/h - 120Pa

** váha jednotky bez balení



Data - HLUK

XHOUSE - 300 (ELEKTRONICKÝ BYPASS)

XH1-30-ECS0HRxAS-0A0 - vyzářování jednotky do interiéru (uvnitř místnosti)									Hladina akustického výkonu LWA(dB A)	Hladina akustického tlaku ve volném poli na odrazné rovině	
Vzduchový výkon	63 Hz	125 Hz	250 Hz	500 Hz	1 kHz	2 kHz	4 kHz	8 kHz		LPA (dB) in 1,5m	LPA (dB) in 3m
45	14,4	21,0	26,7	28,0	28,8	19,6	10,4	12,2	33,3	<20	<20
85	18,6	33,4	38,8	36,0	32,8	26,5	13,3	12,4	42,1	23,3	<20
125	32,0	38,0	50,5	44,5	41,7	38,3	24,6	15,5	52,3	33,5	28,4
170	35,4	40,6	56,4	50,5	47,5	46,3	34,2	21,6	58,2	39,4	34,4
210	37,3	45,5	60,7	57,8	53,4	51,9	42,2	29,2	63,4	44,6	39,6
250	48,1	50,1	59,6	64,7	58,3	56,1	48,1	35,5	67,1	48,3	43,3
300	46,7	50,6	62,0	66,0	62,1	60,0	52,4	40,2	69,3	50,5	45,5
Boost *	46,3	50,5	61,8	66,8	62,1	60,0	52,3	40,1	69,7	50,9	45,8

XH1-30-ECS0ERxAS-0A0 - vyzářování jednotky do interiéru (uvnitř místnosti)									Hladina akustického výkonu LWA(dB A)	Hladina akustického tlaku ve volném poli na odrazné rovině	
Vzduchový výkon	63 Hz	125 Hz	250 Hz	500 Hz	1 kHz	2 kHz	4 kHz	8 kHz		LPA (dB) in 1,5m	LPA (dB) in 3m
45	14,1	20,9	26,2	27,7	28,1	18,8	9,5	11,2	32,8	<20	<20
80	18,3	33,3	38,3	35,7	32,0	25,7	12,5	11,4	41,7	22,9	<20
120	31,8	37,9	50,0	44,3	40,9	37,5	23,7	14,6	51,9	33,1	28,0
165	35,1	40,5	55,9	50,3	46,8	45,5	33,4	20,7	57,8	39,0	34,0
205	37,0	45,4	60,2	57,6	52,7	51,1	41,3	28,3	63,0	44,2	39,2
245	47,8	50,0	59,1	64,4	57,6	55,4	47,3	34,6	66,7	47,9	42,9
290	46,4	50,5	61,6	65,8	61,4	59,2	51,5	39,2	68,9	50,1	45,1
Boost *	46,0	50,4	61,3	66,6	61,3	59,2	51,5	39,2	69,2	50,46	45,4

XH1-30-ECS0HRxAS-0A0 - vyzářování jednotky do potrubí									Hladina akustického výkonu LWA(dB A)
Vzduchový výkon	63 Hz	125 Hz	250 Hz	500 Hz	1 kHz	2 kHz	4 kHz	8 kHz	
ODA	48,5	54,6	54,6	65,6	58,6	47,2	37,5	26,7	67,0
SUP	53,0	63,3	60,9	70,1	63,1	59,6	54,7	42,7	72,3
ETA	51,0	53,9	55,3	66,4	56,9	46,0	37,7	25,6	67,5
EHA	51,9	61,9	60,9	77,7	66,3	60,9	56,0	43,7	78,3

XH1-30-ECS0ERxAS-0A0 - vyzářování jednotky do potrubí									Hladina akustického výkonu LWA(dB A)
Vzduchový výkon	63 Hz	125 Hz	250 Hz	500 Hz	1 kHz	2 kHz	4 kHz	8 kHz	
ODA	48,3	54,5	54,1	65,3	57,9	46,4	36,7	25,8	66,6
SUP	52,7	63,2	60,4	69,8	62,4	58,9	53,8	41,8	71,9
ETA	50,7	53,8	54,8	66,1	56,1	45,2	36,9	24,7	67,0
EHA	51,6	61,8	60,4	77,4	65,5	60,2	55,1	42,7	77,8

XHOUSE - 300 (MECHANICKÝ BYPASS)

XH1-30-ECS0HRxAS-1A0 - vyzářování jednotky do interiéru (uvnitř místnosti)									Hladina akustického výkonu LWA(dB A)	Hladina akustického tlaku ve volném poli na odrazné rovině	
Vzduchový výkon	63 Hz	125 Hz	250 Hz	500 Hz	1 kHz	2 kHz	4 kHz	8 kHz		LPA (dB) in 1,5m	LPA (dB) in 3m
40	13,5	20,7	25,3	27,2	26,6	17,2	7,8	9,4	32,0	<20	<20
75	17,8	33,1	37,3	35,2	30,5	24,2	10,8	9,6	40,8	22,0	<20
115	31,2	37,7	49,0	43,7	39,4	36,0	22,0	12,7	51,0	32,2	27,1
155	34,5	40,2	54,9	49,7	45,2	43,9	31,7	18,8	56,9	38,1	33,1
195	36,5	45,2	59,2	57,0	51,2	49,5	39,6	26,4	62,1	43,3	38,3
230	47,3	49,8	58,1	63,9	56,1	53,8	45,6	32,8	65,8	47,0	42,0
270	45,9	50,3	60,6	65,2	59,8	57,7	49,8	37,4	68,0	49,2	44,2
Boost *	45,4	50,2	60,3	66,0	59,8	57,6	49,8	37,4	68,3	49,58	44,48

XH1-30-ECS0ERxAS-1A0 - vyzářování jednotky do interiéru (uvnitř místnosti)									Hladina akustického výkonu LWA(dB A)	Hladina akustického tlaku ve volném poli na odrazné rovině	
Vzduchový výkon	63 Hz	125 Hz	250 Hz	500 Hz	1 kHz	2 kHz	4 kHz	8 kHz		LPA (dB) in 1,5m	LPA (dB) in 3m
40	13,2	20,6	24,8	26,9	25,8	16,4	7,0	8,5	31,5	<20	<20
70	17,5	33,0	36,8	34,9	29,7	23,4	9,9	8,7	40,3	21,5	<20
110	30,9	37,6	48,5	43,4	38,7	35,2	21,1	11,8	50,5	31,7	26,6
150	34,2	40,1	54,4	49,4	44,5	43,1	30,8	17,9	56,4	37,6	32,6
190	36,2	45,1	58,7	56,7	50,4	48,8	38,8	25,5	61,7	42,8	37,8
225	47,0	49,7	57,6	63,6	55,3	53,0	44,7	31,8	65,4	46,5	41,5
260	45,6	50,2	60,1	65,0	59,1	56,9	49,0	36,5	67,6	48,7	43,7
Boost *	45,1	50,1	59,8	65,7	59,0	56,8	48,9	36,4	67,9	49,14	44,04

XH1-30-ECS0HRxAS-1A0 - vyzářování jednotky do potrubí									Hladina akustického výkonu LWA(dB A)
Vzduchový výkon	63 Hz	125 Hz	250 Hz	500 Hz	1 kHz	2 kHz	4 kHz	8 kHz	
ODA	47,7	54,3	53,1	64,7	56,4	44,9	35,0	24,0	65,7
SUP	52,2	63,0	59,4	69,3	60,9	57,3	52,1	40,0	71,0
ETA	50,2	53,6	53,8	65,5	54,6	43,6	35,2	22,9	66,1
EHA	51,0	61,6	59,4	76,9	64,0	58,6	53,4	40,9	77,0

XH1-30-ECS0ERxAS-1A0 - vyzářování jednotky do potrubí									Hladina akustického výkonu LWA(dB A)
Vzduchový výkon	63 Hz	125 Hz	250 Hz	500 Hz	1 kHz	2 kHz	4 kHz	8 kHz	
ODA	47,4	54,2	52,6	64,5	55,6	44,1	34,1	23,0	65,2
SUP	51,9	62,9	58,9	69,0	60,1	56,5	51,3	39,0	70,5
ETA	49,9	53,5	53,3	65,3	53,9	42,9	34,3	21,9	65,7
EHA	50,7	61,5	59,0	76,6	63,3	57,8	52,6	40,0	76,5

Balení a rozměry

	Typ	Kód	Hmotnost		Velikost balení (šířka x délka x výška) m	Kusy na paletě (max. stohovatelnost) ks
			Brutto	Netto		
			kg			
XHOUSE 300	XHOUSE jednotka	XH1-30-ECS0HRXAS-xA0	18,1	16,1	0,88*0,74*0,36	6
		XH1-30-ECS0ERXAS-xA0	18,6	16,6		

Balení obsahuje:

- jednotka Xhouse
- Quick manual
- Bezpečnostní list

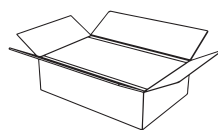

Základní rozměry

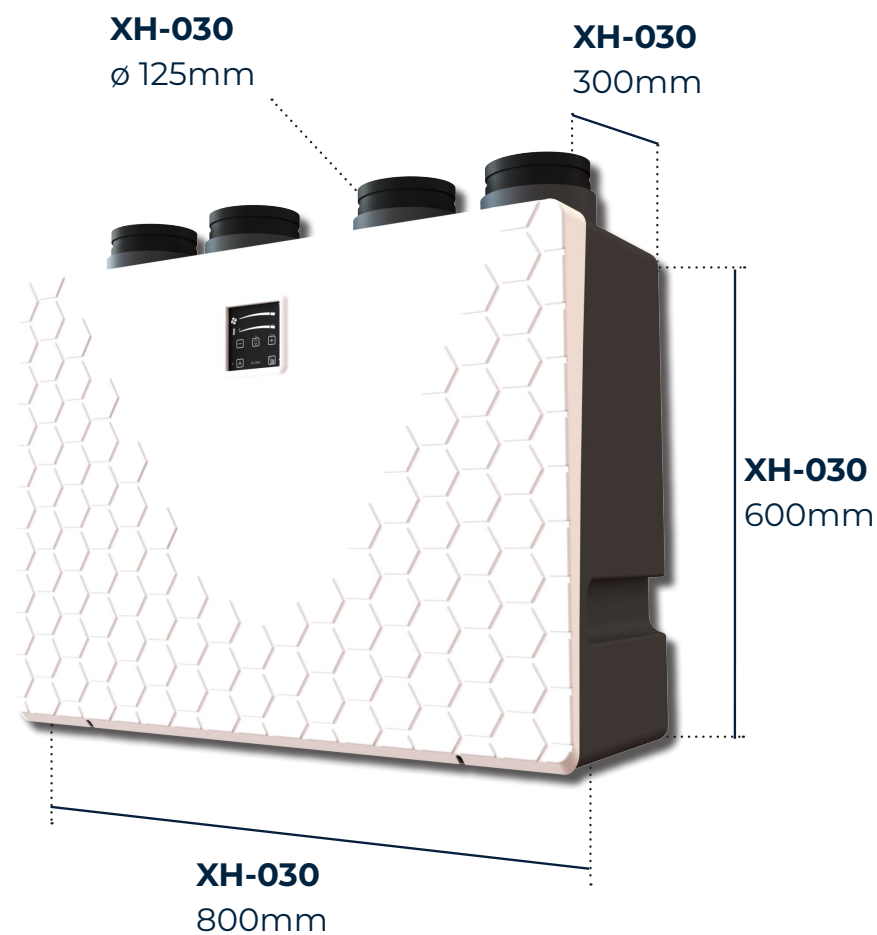

PŘÍSLUŠENSTVÍ

Filtry Xhouse

M5 - Coarse 90% ISO 16890	F7 - ePM1 50 % ISO 16890
XH-030-FILTER-M5	XH-030-FILTER-F7



CO₂ čidlo

CO2 sensor
NL-ECO-CO2



CO2 prostorové čidlo - po přepnutí jednotky do automatické módu je průtok vzduchu regulován na základě koncentrace CO2 v daném prostoru.

Rh čidlo

RH sensor
NL-ECO-RH



RH prostorové čidlo - po přepnutí jednotky do automatického režimu je proudění vzduchu regulováno na základě koncentrace relativní vlhkosti v místnosti.

CO2+RH čidlo

RH sensor
NLII-CO2+RH



CO2+RH prostorové čidlo - po přepnutí jednotky do automatického režimu je proudění vzduchu regulováno na základě koncentrace relativní vlhkosti nebo CO2 v místnosti - zaznamenává vždy vyšší hodnotu.

ModbusBox

ModBus box
XCONT-HUB



ModbusBox - rozšiřující řídicí modul pro připojení k nadřazenému řídicímu systému jednotky. (Modbus).

AQS rozbočovač

AQA extension
PRO-SUM-08



AQS extension - umožňuje připojit až 8 ks čidel kvality vzduchu

instalace Xhouse

NÁSTĚNNÁ INSTALACE

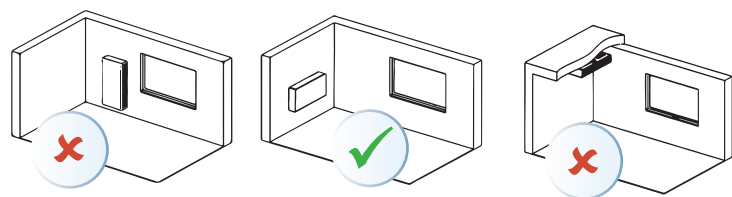

Xhouse musí být provozován ve vnitřním a suchém prostoru s teplotou mezi +5°C až +40°C. Jednotku lze instalovat pouze ve svislé poloze. Při překročení bezpečnostních vzdáleností může jednotka fungovat nesprávně a může dojít k poškození ventilátorů, zvýšení hladiny hluku nebo zablokování servisního přístupu. Xhouse vybavený tepelným výměníkem (HRV) dokáže produkovat kondenzát a to je nutné realizovat.



Návod k instalaci a servisu na našem webu



více informací



Xvent s.r.o.
Poděbradská 289,
53009 Pardubice
Czech Republic

+420 467 070 233
office@xvent.cz

www.xvent.cz